

پارسا كنزر

دفترچه راهنمای
جاروبرقی

پارسا كنزر

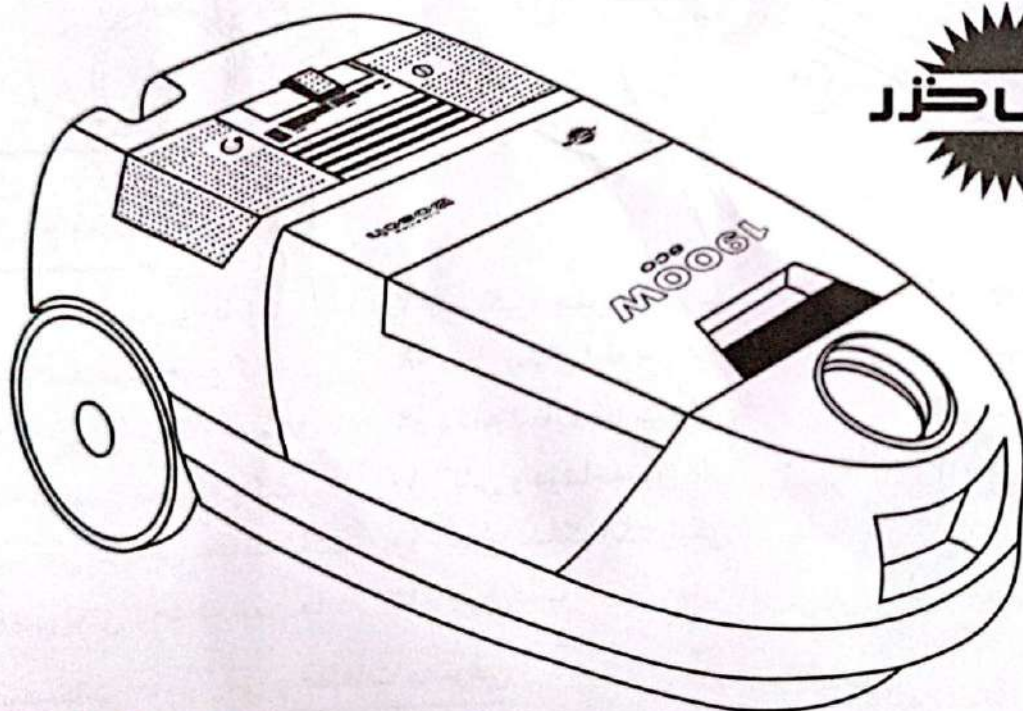

مدل: **eco 1900W**
(Licence BOSCH)

ضمن تشکر از حسن انتخاب شما خریدار محترم، لطفا قبل از استفاده از این محصول، به دقت دستورالعمل های این دفترچه راهنما را مطالعه نمایید.

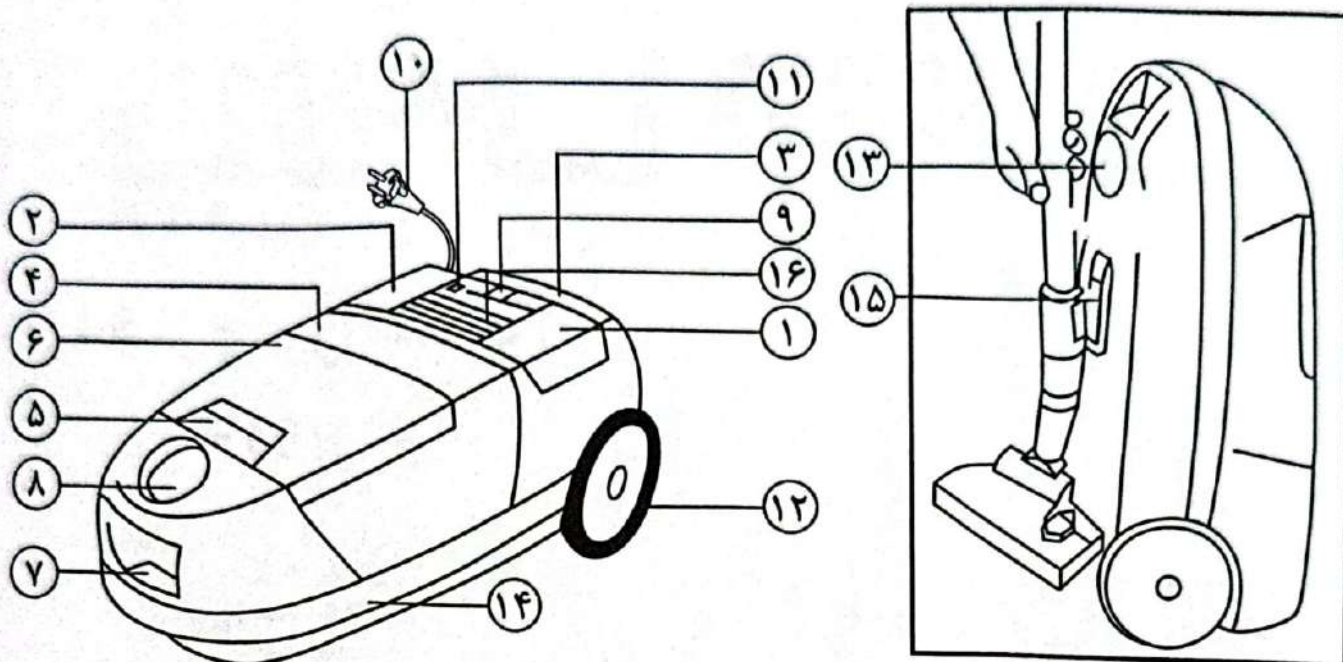

شرح قطعات

- | | | |
|-------------------------|--------------------------------------|-------------------------------|
| ۱- کلید روشن و خاموش | ۷- دستگیره حمل جاروبرقی | ۱۳- چرخ جلو |
| ۲- کلید سیم جمع کن | ۸- محل اتصال لوله خرطومی به جاروبرقی | ۱۴- ضربه گیر |
| ۳- درپوش جایگاه موتور | ۹- دکمه تنظیم قدرت مکش | ۱۵- شیار نگهدارنده برس و لوله |
| ۴- درپوش محفظه پاکت | ۱۰- کابل و دوشاخه برق | ۱۶- درپوش فیلتر خروجی |
| ۵- قفل درپوش محفظه پاکت | ۱۱- چراغ نشانگر الکترونیکی | |
| ۶- درپوش محفظه برس ها | ۱۲- چرخ عقب | |

متعلقات جاروبرقی و قطعات مصرفی

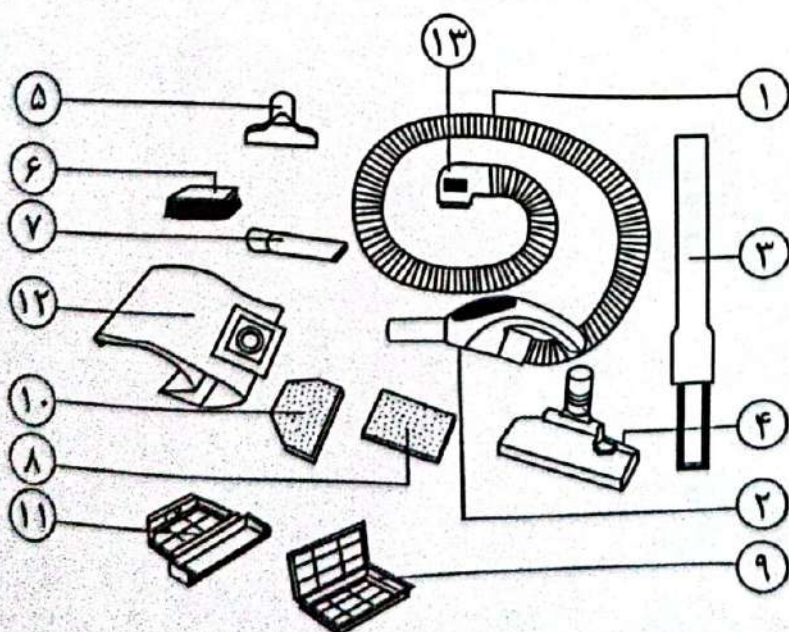

- ۱- لوله خرطومی
- ۲- لوله سرکج (تفنگی)
- ۳- لوله رابط تلسکوپی
- ۴- برس اصلی چرخدار
- ۵- برس مخصوص مبل
- ۶- برس مویی مخصوص پرده
- ۷- سرلوله گردگیری گوشه ها و زوایا
- ۸- میکروفیلتر مخصوص ورودی هوا
- ۹- شبکه نگهدارنده میکروفیلتر مخصوص ورودی هوا
- ۱۰- میکروفیلتر مخصوص خروجی هوا
- ۱۱- شبکه نگهدارنده میکروفیلتر مخصوص خروجی هوا
- ۱۲- پاکت جاروبرقی
- ۱۳- کویلینگ انتهای لوله خرطومی

آماده سازی جاروبرقی

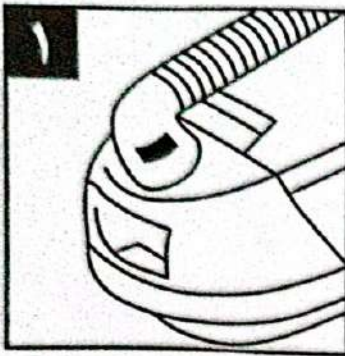

● کوپلینگ انتهای لوله خرطومی را در محل اتصال (دهانه مکش) جاروبرقی قرار داده و به داخل فشار دهید. با شنیدن صدای تق، در محل خود محکم خواهد شد. (شکل ۱)

● برای جدا کردن کوپلینگ از محل اتصال، همزمان با فشردن زبانه های بغل آن به داخل، آنرا جدا نمایید.

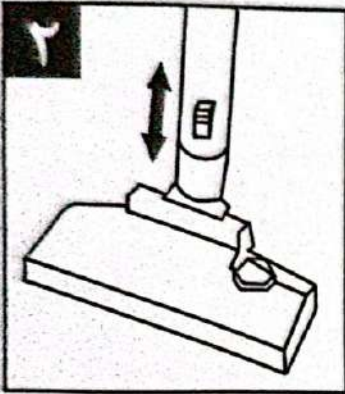

● لوله رابط تلسکوپی را از یک طرف به لوله سرکج و از طرف دیگر به زانویی برس اصلی متصل نمایید.

● با فشردن دکمه تنظیم ارتفاع لوله رابط، طول دلخواه را تعیین نمایید. (شکل ۲)

● کابل برق جاروبرقی را با گرفتن دوشاخه تا حد مورد نیاز از جاروبرقی خارج نموده و سپس به پریز برق متصل نمایید.

روش استفاده از جاروبرقی

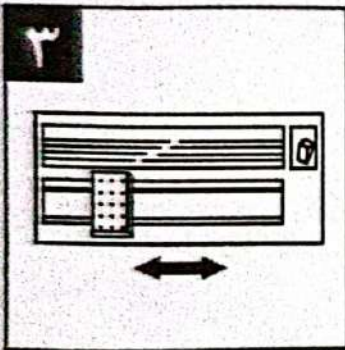

● ابتدا دکمه تنظیم قدرت مکش را در پایین ترین حد قرار دهید. پس از روشن کردن دستگاه توسط کلید روشن و خاموش، میزان مکش را تا حد مورد نیاز تنظیم نمایید.

● توصیه میگردد بخاطر صرفه جویی در مصرف برق و کاربری صحیح، دکمه تنظیم قدرت مکش در حالت ECO (اقتصادی) قرار گیرد. (شکل ۳)

● بر روی برس اصلی دکمه ای جهت بالا و پایین بردن شانه مویی آن وجود دارد. برای

تمیز کردن سطوح سخت نظیر کاشی، کفپوش و پارکت بایستی شانه مویی به سمت پایین (خارج برس) قرار گیرد و برای نظافت کردن سطوح نرم مانند قالی و

موکتهای نرم، با فشردن دکمه، به سمت بالا (داخل برس) قرار داده شود. (شکل ۴)

● برای استفاده از برسهای مخصوص، درپوش محافظه نگهداری برسها را باز نموده و پس از برداشتن برس مورد نیاز، درپوش را ببندید. (شکل ۵)

● هریک از برسها بر روی لوله رابط و یا لوله سرکج خرطومی قابل نصب می باشند.

● برس مویی را بر روی برس مبلمان نصب کرده و سپس برای نظافت پرده و پارچه های ظریف بکار ببندید. (شکل ۶)

● در پایان کار برسها را کاملا تمیز کرده و در جایگاه خود قرار دهید.

● این جاروبرقی مجهز به درپوش فیلتر برای تعیین مسیر هوای خروجی موتور می باشد،

در مواقعی که برای نظافت کردن راه پله ها لازم است که جاروبرقی بحالت ایستاده قرار

گیرد، بایستی با یک سکه، پنجره را بطرف جلو هدایت نموده و پس از برداشتن آن

در جهت عکس خود جاگذاری نمود تا هوای خروجی به سمت بالا هدایت شود. زیرا در

غیر این صورت، هوای خروجی سبب پراکندگی گرد و غبار خواهد شد. (شکل ۷)

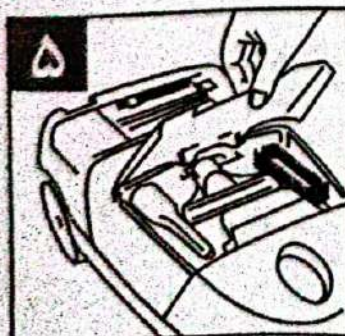
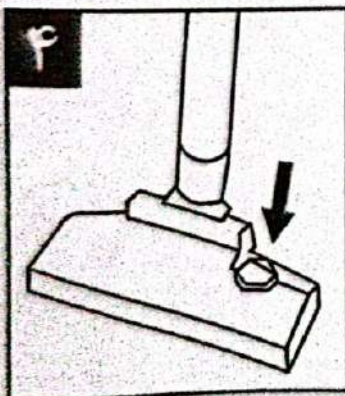

روش نصب و تعویض پاکت و میکروفیلترها

روش نصب و تعویض پاکت:

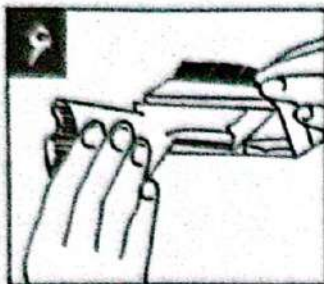

۱- درپوش محفظه پاکت را با فشردن قفل بسمت بالا باز نمایید. (شکل ۸)

۲- زبانه مقوایی پاکت پر را بطرف بالا (جهت فلش) کشیده تا دهانه پاکت بسته شود، سپس پاکت را از شیار قاب نگهدارنده خارج نمایید. (شکل ۹)

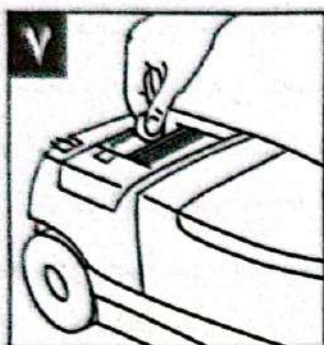

۳- پاکت خالی را در جای خود در شیار قاب داخل سبد قرار دهید و مطمئن شوید که درست در جای خود قرار گرفته باشد.

دقت نمایید قبل از جا زدن پاکت، دهانه پاکت باز باشد. (شکل ۱۰)

۴- درپوش محفظه پاکت را ببندید.

روش نصب و تعویض میکروفیلترها:



این جاروبرقی دارای ۲ نوع میکروفیلتر ورودی و خروجی هوا می باشد که برای تعویض آنها می بایست به طریق زیر عمل نمایید:

۱- درپوش محفظه پاکت را کاملا باز نموده و سپس سبد همراه پاکت را از داخل محفظه خارج نمایید.

۲- شبکه نگهدارنده میکروفیلتر ورودی هوا را بطرف بالا کشیده تا از شیار بدنه خارج گردد. پس از تعویض فیلتر، شبکه را در محل شیار جاگذاری نمایید. (شکل ۱۱)

۳- سبد همراه پاکت را مجددا در محفظه خود جاگذاری نمایید.

۴- شبکه نگهدارنده میکروفیلتر خروجی هوا را از محل خود بطرف بیرون کشیده و پس از تعویض میکروفیلتر، شبکه را مجددا در جای خود قرار دهید. (شکل ۱۲)

نکات مهم

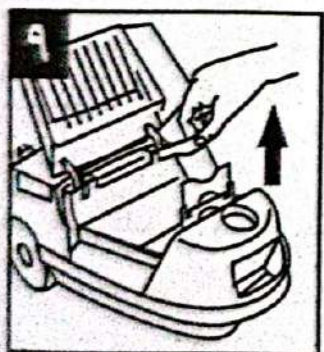

● در صورت واگذار نمودن جاروبرقی به غیر، دقت کنید تا دفترچه راهنما همراه جارو باشد.

● هرگز برای جمع کردن مایعات مانند آب و روغن و یا ذرات تیز و برنده نظیر خرده شیشه، سوزن و... همچنین ته سیگار روشن و دوده از جاروبرقی استفاده نکنید.

● قبل از پر شدن پاکت آشغال، آنرا تعویض نمایید زیرا باعث کاهش قدرت مکش میگردد. همیشه قبل از اتمام پاکت آشغال حداقل یک عدد ذخیره در منزل داشته باشید.

● به توصیه های تعویض پاکت آشغال و میکروفیلتر توجه نموده و مطمئن شوید که آنها در محل اصلی خود به درستی نصب شده اند.

- مقوای پاکت فقط از یک طرف در قاب مخصوص در سبد آشغال جاگذاری می گردد. همیشه به چراغ نشانگر الکترونیکی پر شدن آشغال توجه داشته باشید و به محض روشن شدن آن، موارد زیر را بررسی نمایید:

- در صورت پر شدن پاکت آشغال، آنرا تعویض نمایید.

- در صورت گرفتگی مسیر لوله خرطومی، لوله تلسکوپی یا برس، آن را تخلیه نمایید.

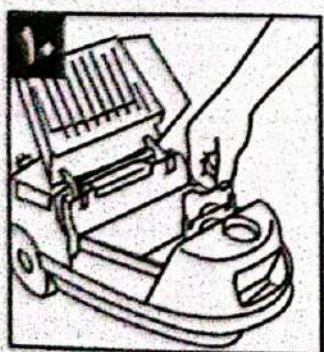

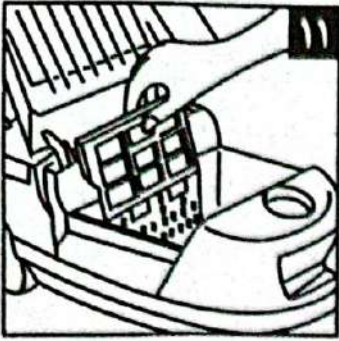

- همیشه از پاکت‌های آشغال و میکروفیلترهای با نشان پارس خزر استفاده نموده و از بکار بردن پاکت‌ها و میکروفیلترهای غیر استاندارد پرهیز نمایید.
- هیچگاه جاروبرقی را روشن و در حال کار رها نکنید.



- هنگامی که جاروبرقی در حال کار می باشد به کلید سیم جمع کن دست نزنید و برای جابجا کردن جاروبرقی از کشیدن آن توسط کابل برق پرهیز نمایید.
- برای جدا کردن کابل از پریز برق از کشیدن کابل اجتناب کنید.
- از هرگونه دستکاری قطعات جاروبرقی به ویژه قطعات الکترونیکی آن خودداری نموده و تحت هیچ شرایطی شخصا برای تعمیر آن اقدام نکنید.
- جاروبرقی دارای ضمانت نامه می باشد. در صورت بروز هرگونه اشکال به تعمیرگاههای مجاز شرکت پارس خزر مراجعه نمایید.
- برای جلوگیری از صدمه احتمالی به کابل، کابل برق را حداکثر تا نوار زرد رنگ بیرون بکشید.
- کابل برق را از وسایل نوک تیز، روغن و گرما دور نگه دارید.

- برای نظافت بدنه و متعلقات جاروبرقی از پارچه نم‌دار آغشته به مواد شوینده استفاده نموده و از بکار بردن هر نوع ماده تیتری یا الکل و غیره خودداری نمایید.
- اگر بند تغذیه صدمه ببیند، برای جلوگیری از خطر باید توسط سازنده یا تعمیرکار مجاز یا شخص دارای صلاحیت مشابه تعویض شود.
- این وسیله برای استفاده توسط افراد (از جمله کودکان) با ناتوانی فیزیکی، حسی یا عقلی، یا افراد بی تجربه و نا آگاه نیست مگر اینکه با حضور سرپرست مسئول در قبال ایمنی آنها و با نظارت یا دادن دستورالمعمل استفاده از وسیله باشد.
- کودکان باید سرپرستی و نظارت شوند تا اطمینان حاصل شود که با وسایل بازی نمی کنند.

ویژگیها

- دارای دکمه تنظیم قدرت مکش چهار حالت
- ایمنی کامل الکتریکی و عایق کاری دوبل
- مجهز به میکروفیلترهای مخصوص تصفیه گرد و غبار و پاکت دولایه
- دارای چراغ الکترونیکی نشانگر پر شدن پاکت و گرفتگی لوله
- قابلیت چرخش ۳۶۰ درجه لوله خرطومی (سهولت در کار و جابجایی)
- مجهز به برس های مخصوص و محفظه نگهدارنده برس ها
- لوله رابط استیل قابل تنظیم (تلسکوپی)
- دارای موتور پر قدرت و کم صدا (مجهز به مخزن دوجداره موتور)
- مجهز به فیوز حرارتی و خازن مخصوص پارازیت گیر



شرکت صنعتی پارس خزر (سهامی عام)

کارخانه :	دفتر مرکزی :
رشت، بلوار امام خمینی	تهران، خیابان سپهبد قرنی، پلاک ۴۵
صندوق پستی : ۴۱۶۳۵-۱۵۹۴	صندوق پستی : ۱۵۸۱۵-۳۳۸۳
تلفن : ۳-۳۳۶۶۲۰۷۱ (۰۱۳)	تلفن : ۶-۸۸۸۲۳۱۴۲ و ۷-۸۸۳۰۷۴۲۵
فاکس : ۳۳۶۶۸۲۶۹ (۰۱۳)	فاکس : ۸۸۳۰۷۴۲۹
www.parskhazar.com	sales @ parskhazar.com
shop.parskhazar.com	سامانه فروش اینترنتی:

لوازم خانگی پارس خزر برای یک عمر