

پارسا کتزر

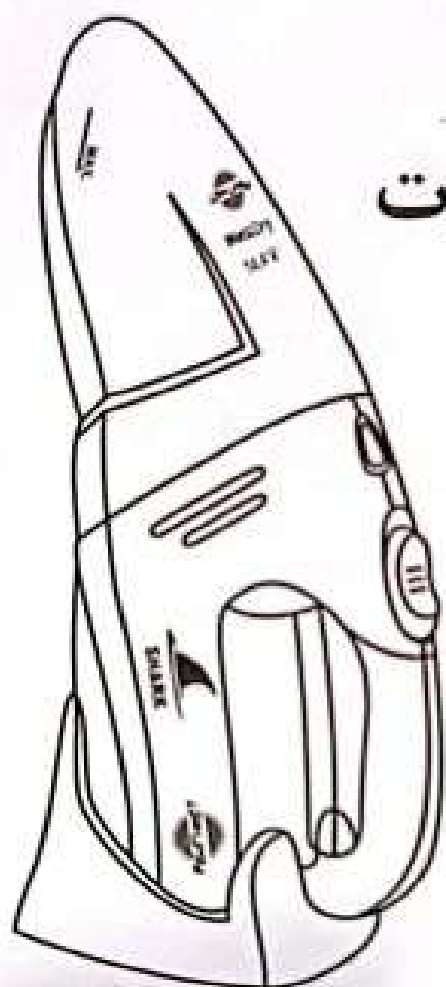

دفترچه راهنمای
جاروی شارژی پر قدرت
خیس و خشک

فارسی / العربية / Deutsch / English

مدل: شارک

مشتری گرامی، ضمن تشکر از حسن انتخاب شما، لطفاً قبل از راه اندازی و استفاده، حتماً دستورالعمل های این دفترچه را با دقت مطالعه نمایید.

شرح قطعات:

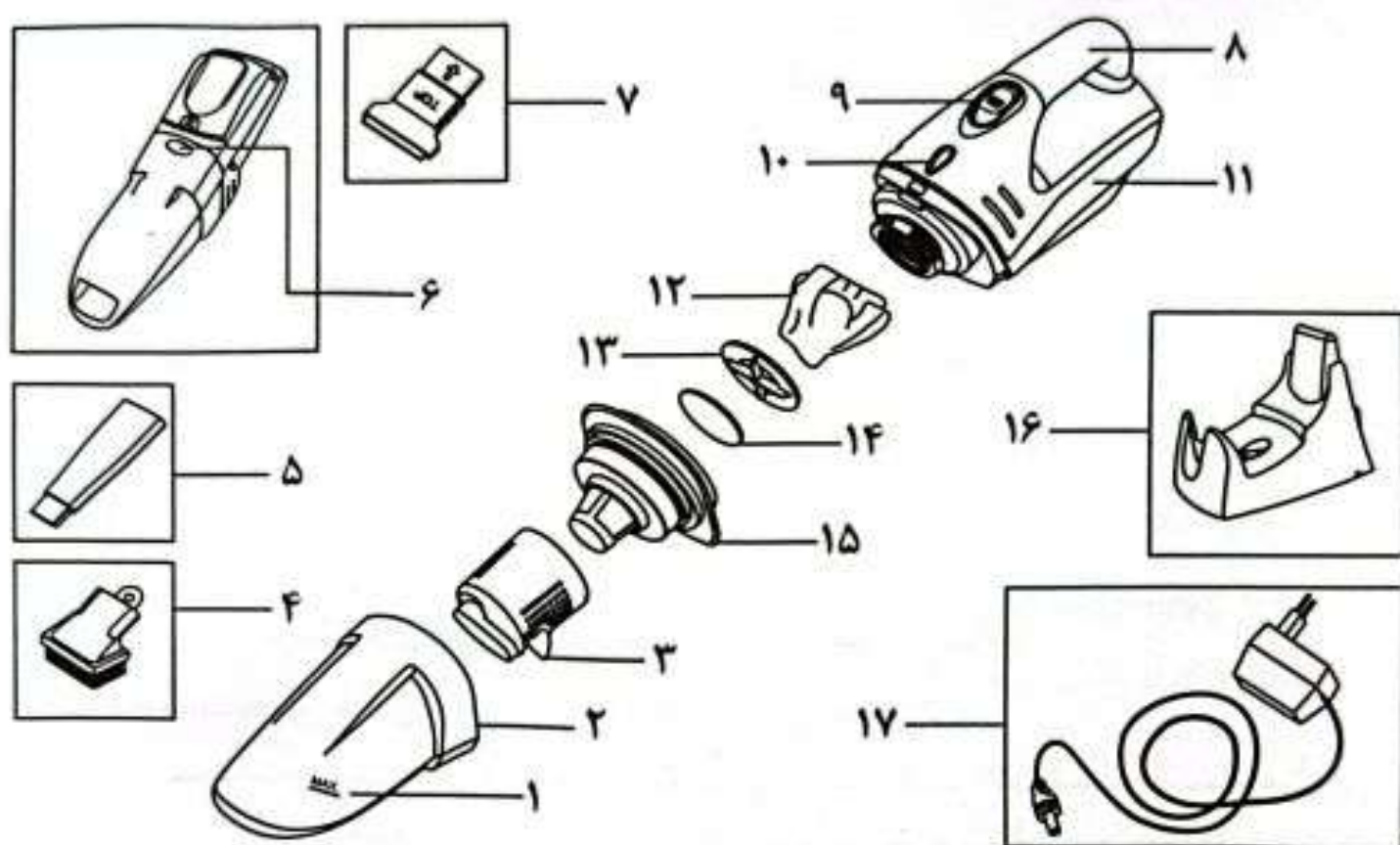

- | | |
|------------------------------|--------------------------------|
| ۱۰. نشانگر شارژ | ۱. نشانگر مقدار ماکزیمم مایع |
| ۱۱. بدنه اصلی | ۲. محفظه آشغال |
| ۱۲. فیلتر پارچه ای | ۳. فیلتر مخصوص جمع آوری مایعات |
| ۱۳. نگهدارنده فیلتر اسفنجی | ۴. برس مبلمان |
| ۱۴. فیلتر اسفنجی | ۵. نازل گوشه پاک کن |
| ۱۵. فیلتر آشغال (فیلتر اصلی) | ۶. کلید جداکننده محفظه آشغال |
| ۱۶. پایه شارژ | ۷. نازل جمع کننده مایعات |
| ۱۷. آداپتور شارژ | ۸. دستگیره |
| | ۹. کلید روشن - خاموش |

لطفاً دستورالعمل استفاده از محصول را در جای مطمئن قرار دهید. در صورتی که این وسیله را در اختیار شخص دیگری قرار می دهید، لطفاً دستورالعمل استفاده از محصول را نیز در اختیار مصرف کننده قرار دهید.

این جارو صرفاً برای مصارف خانگی می باشد. استفاده از این وسیله باید مطابق نکات ارائه شده در این دستورالعمل صورت پذیرد. در صورت استفاده ناصحیح یا برخلاف دستورالعمل ارائه شده در این دفترچه، هیچ مسئولیتی بر عهده شرکت نمی باشد. لذا توجه فرمایید تا این دستگاه تنها با فیلتر ها و سایر متعلقاتی که از نمایندگی های مجاز یا خدمات پس از فروش معتبر تهیه شده است، استفاده گردد.

از این جارو در موارد زیر استفاده نگردد:

۱. تمیز کردن فرد یا حیوانات
۲. جمع آوری حشرات و عنکبوت
۳. جمع آوری مواد خطرناک، برنده، داغ یا دارای قابلیت اشتعال بالا مانند مواد منفجره
۴. جمع آوری خاکستر، دوده حاصل از کوره و یا سایر وسایل گرمایشی

نکات ایمنی:

- این جارو از کلیه استانداردهای فنی و قوانین ایمنی مرتبط تبعیت می نماید.
- آداپتور شارژ باید به برق شهری با رنج مجاز ذکر شده روی آن متصل گردد.
- هرگز بدون نصب تمامی فیلتر ها از جارو استفاده نکنید، زیرا ممکن است باعث آسیب به دستگاه شود. (در صورت عدم تمایل به جمع نمودن مایعات می توانید فیلتر مربوط به مایعات را نصب ننمایید.)
- برای جدا کردن آداپتور از پریز برق، حتماً آداپتور را بکشید و از کشیدن سیم آن خودداری نمایید.
- این دستگاه می تواند توسط کودکان بالای ۸ سال و افرادی که دارای نارسایی های جسمی و ذهنی هستند و یا افراد کم سواد یا کم تجربه مورد استفاده قرار گیرد به شرطی که تحت نظارت قرار گیرند و یا در خصوص استفاده ایمن از دستگاه آموزش ببینند و خطرات بالقوه استفاده از دستگاه به آنها توضیح داده شود.
- مراقب باشید تا هرگز فرزندانان از این جارو به عنوان ابزار بازی استفاده نکنند.
- تمیز کاری و نگهداری این جارو هرگز توسط کودکان، بدون حضور والدین صورت نگیرد.
- این محصول را هرگز در دمای زیر صفر درجه سانتیگراد یا بالای ۴۰ درجه سانتی گراد شارژ نکنید.
- هرگز این وسیله را با یک شارژر آسیب دیده شارژ نکنید. هرگز شارژر را باز نکنید بلکه آن را تعویض نمایید.
- هرگز از جاروی آسیب دیده استفاده نکنید.
- جهت جلوگیری از خطرات احتمالی، تعمیر و تعویض قطعات یدکی باید فقط توسط نمایندگان مجاز سرویس خدمات پس از فروش محصولات پارس خزر انجام گیرد.
- دستگاه جارو شارژی و شارژر را در معرض رطوبت، بارندگی و منابع تولید گرما قرار ندهید.

نصب پایه شارژ:

- پایه شارژ می تواند روی دیوار نصب گردد و یا روی میز قرار گیرد.
- ابتدا سوکت آداپتور را در پایه شارژ قرار داده و با چرخاندن آن را قفل کنید.
- در صورت استقرار جارو روی میز، می توانید سیم آن را از شیار قرار داده شده (راهنمای عبور سیم) در زیر پایه شارژ عبور دهید. (شکل ۱)

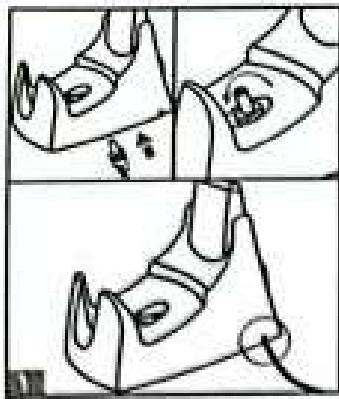

- جهت استقرار دستگاه روی دیوار، ابتدا مکانی نزدیک به پریز برق در نظر بگیرید سپس با استفاده از پیچ و رول پلاگ قرار داده شده در زیر شارژر به دیوار اتصال دهید. (شکل ۲)

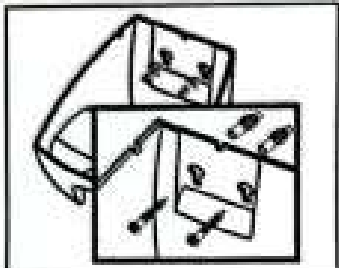

- جاروی شارژی را روی پایه شارژ قرار دهید. (شکل ۳)
- مطمئن گردید تا در محل اتصال بین جارو و آداپتور شارژ، شیء خارجی قرار نگرفته باشد. در صورت نیاز، محل اتصال دو قطعه تمیز گردد.
- قبل از استفاده از دستگاه برای اولین بار باید باتری ها حداقل به مدت ۱۶ ساعت شارژ گردند و سپس دستگاه مورد استفاده قرار گیرد.

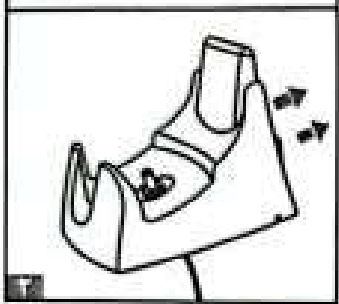

- آداپتور شارژ را به دستگاه برق شهری متصل کنید.
- چراغ نشانگر شارژ، مادامی که آداپتور به جارو اتصال دارد، روشن است. (شکل ۴)
- هنگامی که باتری ها کاملاً شارژ باشند نیز چراغ نشانگر شارژ خاموش نخواهد شد.
- داغ شدن شارژر و جارو در هنگام شارژ طبیعی بوده و خطرناک نمی باشد.

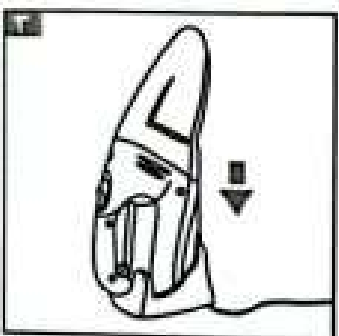

- بدلیل مجهز بودن محصول به سیستم Trickle، می توان جاروی شارژی را همیشه در شارژ قرار داد حتی در مواقعی که از آن استفاده نمی گردد. در اینصورت جاروی شما همیشه آماده استفاده خواهد بود.
- هنگام جدا کردن جاروی شارژی از روی پایه شارژ، ابتدا با یک دست پایه شارژ را نگه داشته و سپس اقدام به برداشتن جاروی شارژی از روی پایه نمایید. (شکل ۵)

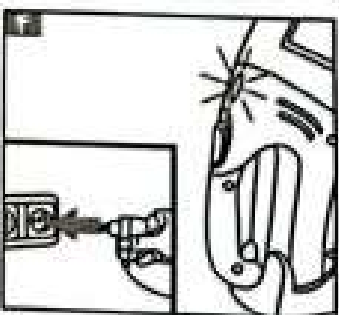

استفاده از جارو:

- دستگاه را از شارژ خارج کرده و کلید روشن - خاموش را در جهت مشخص شده حرکت دهید. (شکل ۶)

نازل گوشه پاک کن:

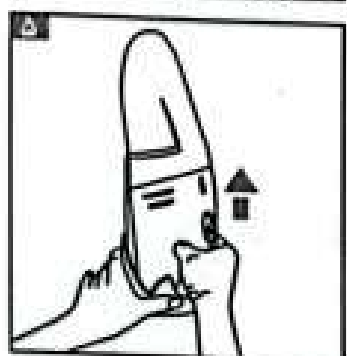

- برای تمیز کردن گوشه ها، درز ها و ...
- نازل گوشه پاک کن را در مکان مشخص شده در شکل ۷ قرار دهید.

برس مبل:

- برای تمیز کردن قاب عکس، کتاب، مبلمان و ...
- برس مبل را به نازل گوشه پاک کن مطابق شکل ۸ اتصال دهید.

جمع آوری مایعات:

! برای جمع آوری مایعات، علاوه بر فیلترهای نصب شده روی جارو، باید فیلتر مایعات نیز نصب گردد. قبل از جمع آوری مایعات ابتدا محفظه اشغال را خالی نموده و فیلترها را تمیز نمایید. سپس فیلترهای تمیز شده و همچنین فیلتر جمع آوری مایعات را نصب و سپس مایعات را جمع آوری کنید. (به تصاویر مربوط به تمیزکاری فیلترها دقت نمایید).

- نازل مایعات را در محفظه مکش جارو مطابق شکل ۹ قرار دهید.
- جمع آوری مایعات در جهت نشان داده شده در شکل ۹ انجام پذیرد.
- مقدار جمع آوری مایعات باید تا قسمت MAX مشخص شده روی محفظه اشغال باشد. (شکل ۹) اگر مقدار بیشتر از حد مشخص شده مایعات جمع آوری شود دستگاه آسیب خواهد دید.
- محفظه اشغال را بلافاصله بعد از جمع آوری مایعات تخلیه نمایید.
- توجه داشته باشید پس از جمع آوری مایعات، تا زمانی که محفظه اشغال را تخلیه ننموده اید جارو را همواره رو به پایین نگه دارید، در غیر اینصورت ممکن است آب به داخل جارو نفوذ کرده و به آن آسیب برساند.
- پس از اتمام تمیز کاری، جاروی شارژی را به محفظه شارژ آن برگردانید. (شکل ۱۰)

تمیز کاری فیلترها:

- در صورت امکان پس از هر بار استفاده از جارو، محفظه اشغال را تخلیه کنید.
- از کلید جدا کننده محفظه اشغال برای تخلیه و تمیزکاری محفظه استفاده شود. با فشار دادن این کلید محفظه اشغال جدا خواهد شد. (شکل ۱۱)
- از دستگیره فیلتر اشغال برای جداسازی فیلتر از محفظه اشغال استفاده نمایید. (شکل ۱۲)

- محفظه اشغال را خالی نمایید، در صورت کثیف بودن فیلترها، فیلتر اصلی، اسفنجی و پارچه ای را بشویید (شکل ۱۳). پس از شستشو، محفظه اشغال را با پارچه خشک تمیز کرده و اجازه دهید تا فیلترها کاملاً خشک گردند.
- الف: فیلتر اشغال، فیلتر پارچه ای، فیلتر اسفنجی و نگهدارنده فیلتر اسفنجی را در جهت نشان داده شده در شکل ۱۴- الف جانمایی کنید.
- دقت نمایید که هنگام جا زدن نگهدارنده فیلتر اسفنجی، زائده (+) شکل به سمت فیلتر اسفنجی باشد. (شکل ۱۴^ب)

- ب: پس از اتصال تمامی فیلترها محفظه اشغال را مطابق شکل ۱۴- ب در بدنه اصلی قفل نمایید.
- در صورت نیاز به تعویض فیلترها، به نمایندگی های مجاز و خدمات پس از فروش مراجعه نمایید.

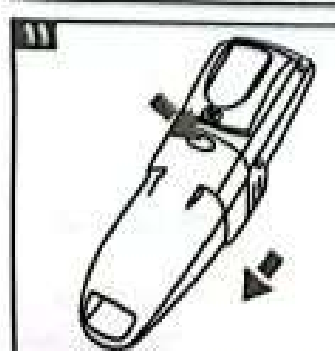
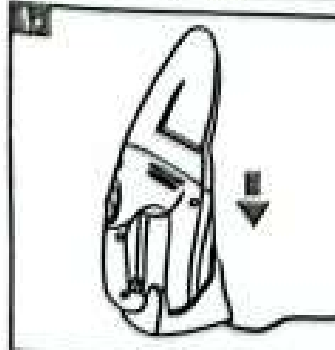
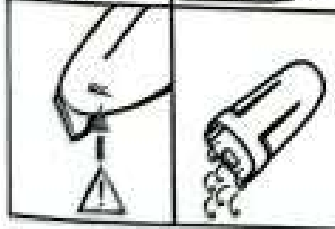
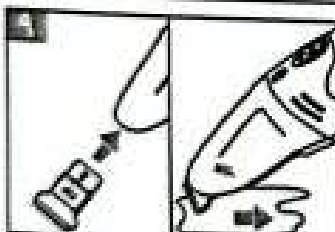
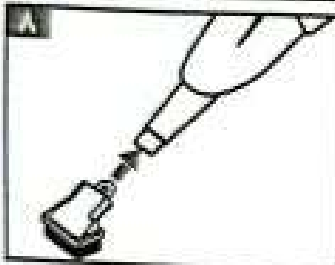
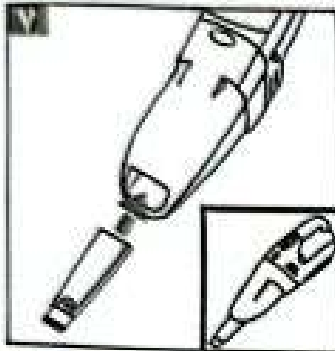
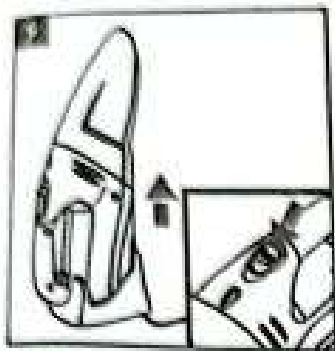

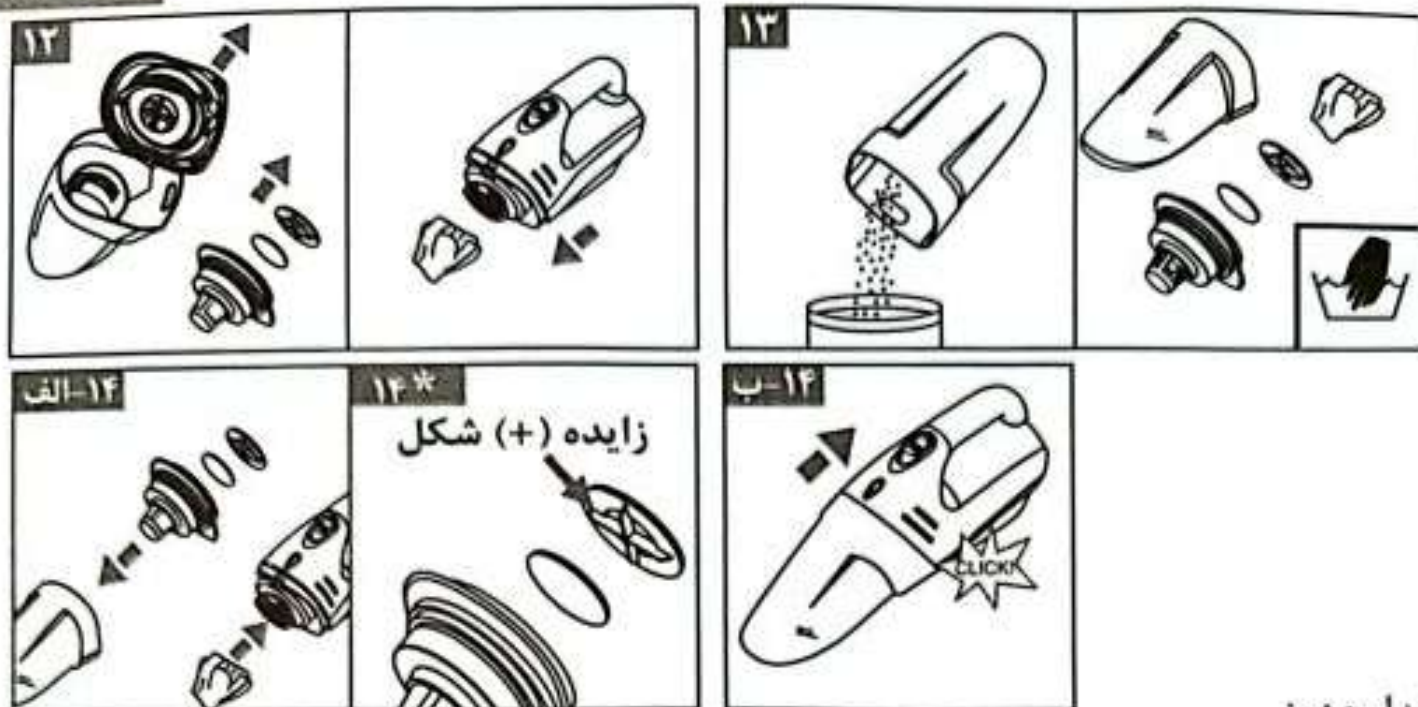

هشدار مهم:

هنگام جمع آوری مایعات، حتماً فیلتر مخصوص جمع آوری مایعات را نصب نمایید زیرا عدم نصب فیلتر سبب آسیب به موتور دستگاه شده و شامل گارانتی نخواهد شد.
توجه:

- قبل از تمیزکاری جاروی شارژی باید حتماً جارو را خاموش کرده و اتصال آن به شارژر را نیز قطع نمایید. برای تمیز کاری بدنه جارو نیز از تمیز کننده های استاندارد پلاستیک موجود در بازار استفاده گردد.
- هرگز از شیشه پاک کن و یا سایر تمیز کننده های شیمیایی جهت تمیز کاری محصول استفاده نکنید.
- هرگز جارو شارژی را در آب غوطه ور ننمایید.

تعویض باتری:

۱- ابتدا درپوش باتری را در جهت نشان داده شده در شکل ۱۵ خارج کنید و سپس چسب اتصال باتری ها را مطابق شکل ۱۵ جدا نمایید.

۲- سیم های اتصال باتری به موتور را جدا نمایید و مجموعه باتری را از محصول خارج نمایید. (شکل ۱۶)

۳- هنگام نصب مجدد باتری ها و پس از تعویض آنها، باید باتری ها را مطابق شکل در محفظه نگهدارنده باطری جانمایی کرد بطوریکه سیم های هم رنگ باطری و جارو به هم متصل شوند. (شکل ۱۷)
توجه:

در هنگام تعویض باتری دقت گردد که دو سر سیم های قرمز و مشکی باتری با هم برخورد ننمایند زیرا موجب سوختن فیوز و از کار افتادن باتری می گردد.

توصیه می گردد تعویض باتری توسط نمایندگی های مجاز و خدمات پس از فروش انجام گردد.

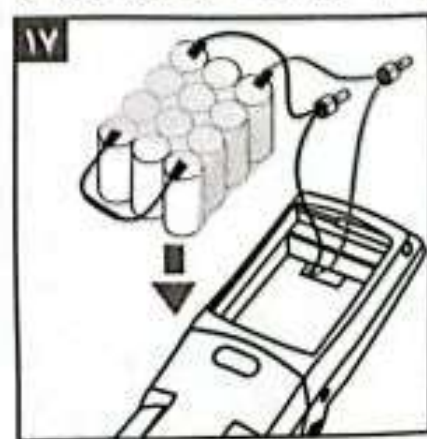
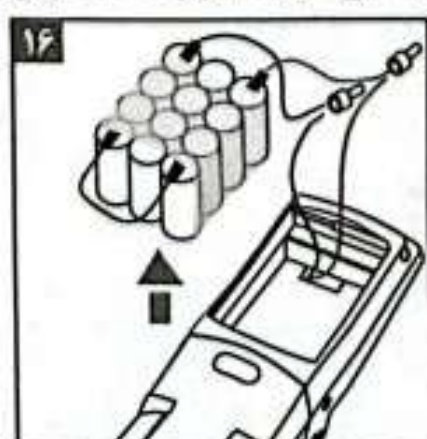
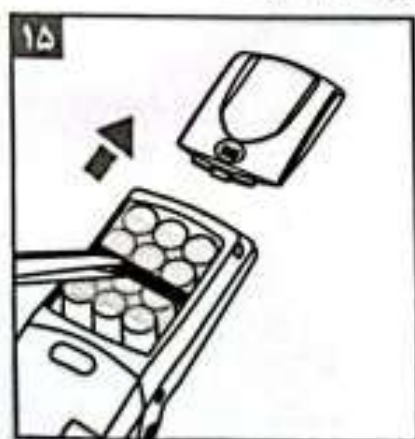



شرکت صنعتی پارس خزر (سهامی عام)

دفتر مرکزی :

تهران، خیابان سپهبد قرنی، پلاک ۴۵

صندوق پستی: ۱۵۸۱۵-۳۳۸۳

خدمات پس از فروش: ۰۲۱-۴۷۰۶

کارخانه :

رشت، بلوار امام خمینی

صندوق پستی: ۴۱۶۳۵-۱۵۹۴

سازمان فروش: ۰۲۱-۴۲۳۸۰

www.parskhazar.com

shop.parskhazar.com

info@parskhazar.com

لوازم خانگی پارس خزر برای یک عمر