

پارس خزر

# پارس خزر Pars Khazär

Convector Heater

بخاری کنوکتور



مدلهای: سی-اچ-CH Models:

**2500 TL**

**2500 L**

**2000 TL**

**2000 M**

**1500 S**



# راهنمای استفاده از بخاری کنوکتور

لطفاً به منظور بهره برداری بهینه از بخاری مطالب این دفترچه را به دقت مطالعه فرمایید.

## شرح قطعات

- ۱- بدنه فلزی
- ۲- کف فلزی
- ۳- شبکه خروجی هوای گرم
- ۴- دهانه خروجی فن (مدلهای فن دار)
- ۵- پایه های پلاستیکی
- ۶- دکمه ترموستات
- ۷- کلیدهای کنترل توان
- ۸- کلید فن
- ۹- دستگیره حمل و نقل
- ۱۰- کابل و دوشاخه برق
- ۱۱- تیغه نگهدارنده جهت اتصال به دیوار
- ۱۲- پیچ
- ۱۳- رول پلاک

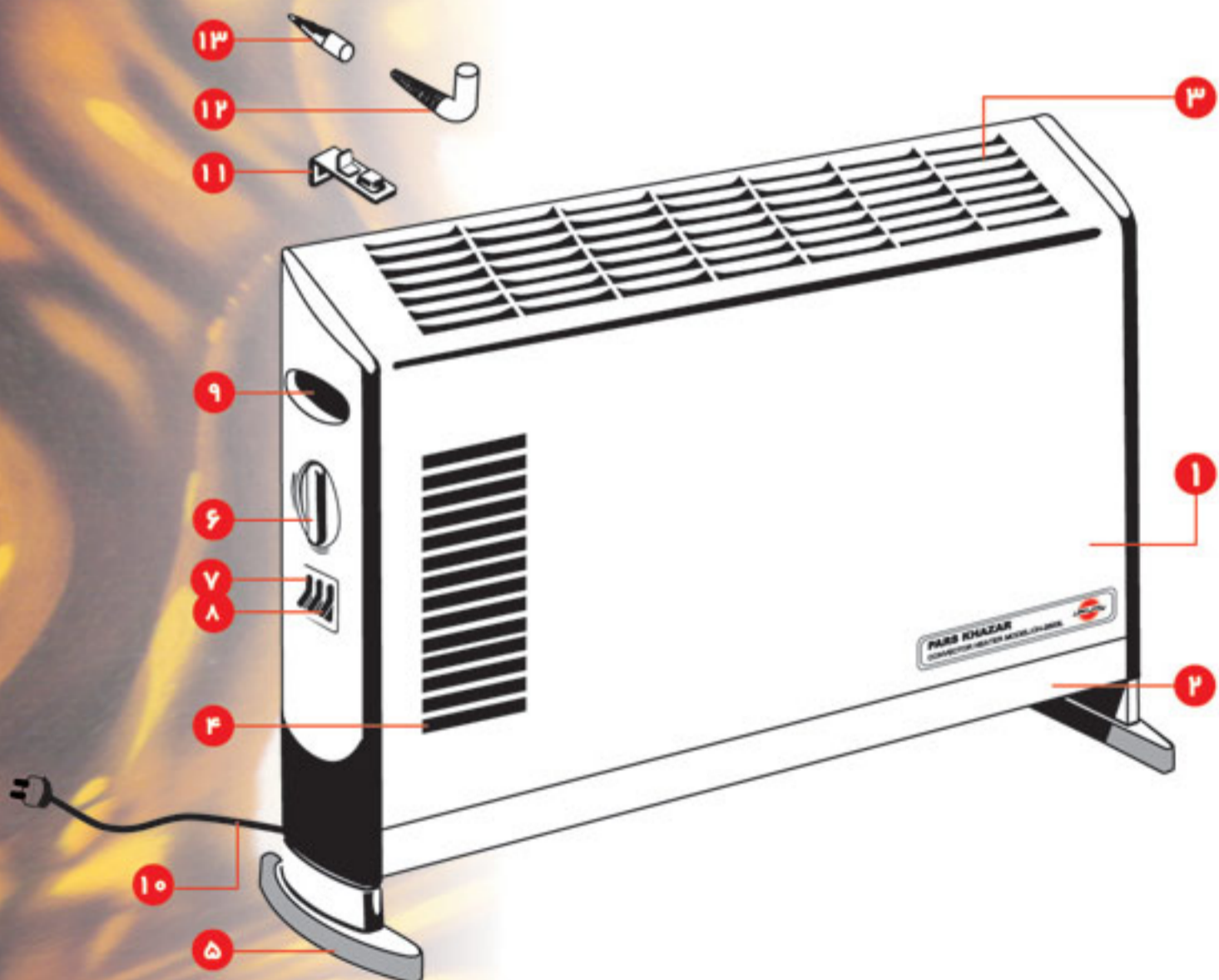



## نصب و راه اندازی :

برای ایمنی بیشتر لازم است سیم کشی محل استفاده بخاری مجهز به سیمهای استاندارد با شماره حداقل ۱/۵ بوده و پریزمورد استفاده نیز دارای استاندارد و ترجیحاً دارای سیم زمین مؤثر باشد. بخاری شما قابل استفاده بر روی زمین، توسط پایه‌های مربوطه و نیز قابل نصب بر روی دیوار می‌باشد.

### نصب پایه‌ها:

برای قراردادن بخاری بر روی زمین لازم است پایه‌های آنرا به طریق زیر نصب نمایید.

۱- مطابق شکل (۱) هر یک از پیچهای مربوطه را در محل خود قرار داده و با پیچ گوشتی مناسب کمی محکم کنید.

۲- مطابق شکل (۲) پایه‌های راست و چپ را به کمک خار راهنما در محلهای مربوط به خود قرار دهید.

۳- پیچها را به کمک پیچ گوشتی مناسب محکم کنید (شکل ۳)

### نصب بر روی دیوار:

برای نصب بخاری بر روی دیوار لطفاً توضیحات مراحل ارائه شده در شکل‌های (۱۰-۶) این راهنما را اجرا نمایید.

### راه اندازی و تنظیم بخاری:

۱- دوشاخه را به پریز برق متصل نمایید و دکمه ترموستات را در جهت عقربه‌های ساعت تا وضعیت حداکثر بچرخانید. (شکل ۴)

۲- برای تنظیم میزان حرارت محیط کلیدهای I و II را به ترتیب زیردر وضعیت روشن قرار دهید: کلید " I " برای حرارت کم.

کلید " II " برای حرارت متوسط.

هر دو کلید " I " و " II " برای حرارت زیاد.

۳- در صورت نیاز کلید فن (سیستم دمنده هوا) در مدل‌های توریو را مطابق شکل در وضعیت روشن قرار دهید. (شکل ۵)

### تنظیم درجه حرارت:

بعد از روشن شدن بخاری، سبک کنید تا دمای محیط به مقدار مورد نظر برسد. سپس دکمه ترموستات را در خلاف عقربه ساعت بچرخانید تا چراغ کلیدها خاموش شوند. در اینصورت دمای محیط توسط ترموستات بطور خودکار تنظیم می‌گردد. بطوریکه هر بار به محض کاهش دمای محیط بخاری روشن شده و پس از رسیدن به حرارت مورد نیاز، ثابت می‌ماند. این عمل موجب حداکثر صرفه جویی در مصرف برق می‌گردد.

## روش نصب بخاری کنوکتور بر روی دیوار:

۱- مطابق شکل (۶) بسته به مدل بخاری خود، دو سوراخ به قطر ۸mm بر روی دیوار ایجاد کنید. به حداقل فاصله مورد نیاز از کف برای نصب بخاری توجه داشته باشید.

رول پلاک را در محل سوراخها قرار داده و قلابها را بر روی آنها سوار کنید.

۲- مطابق شکل (۷) تیغه نگهدارنده را در یکی از شکافهای مرکزی کف بخاری قرار داده سپس لبه آنرا به کمک یک پیچ گوشتی داخل شکاف مقابل هدایت کنید.

۳- مطابق شکل (۸) بخاری را روی قلابهای نصب شده طوری قرار دهید که قلابها، داخل شکافهای پشت بخاری قرار گیرند. حال محل سوراخ روی تیغه نگهدارنده را بر روی دیوار علامت گذاری کنید.

۴- بخاری را از روی دیوار بردارید و مطابق شکل (۹) سوراخی به قطر ۸mm در محل علامت زده شده بر روی دیوار برای قراردادن رول پلاک ایجاد کنید و رول پلاک را نصب نمایید.

۵- بخاری را دوباره بر روی دیوار نصب کنید و مطابق شکل (۱۰) به کمک یک پیچ تیغه نگهدارنده را بر روی دیوار محکم کنید.

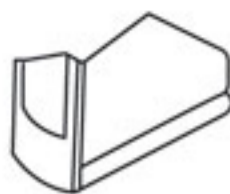

شکل ۱

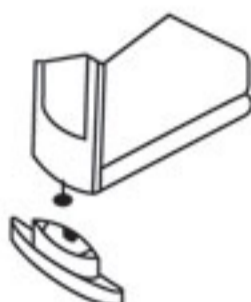

شکل ۲

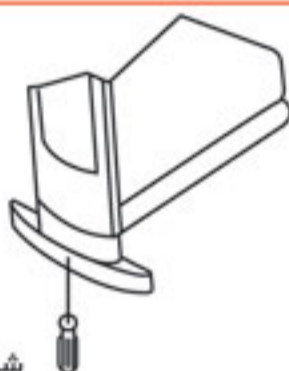

شکل ۳



شکل ۴

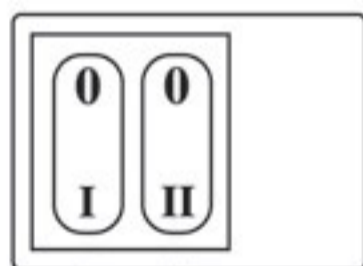

حرارت کم  
حرارت متوسط  
حرارت زیاد

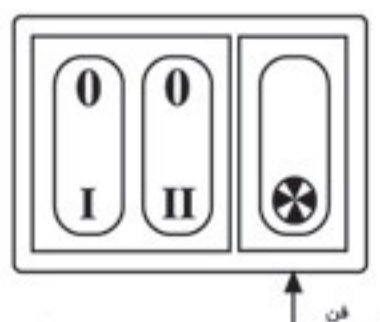

شکل ۵



## نگهداری و مراقبت:

بخاری شما نیاز به نگهداری و مراقبت خاصی ندارد و با رعایت توصیه‌های این راهنما بدون نیاز به سرویس دوره‌ای خاصی به خوبی کار می‌کند.

– قبل از گردگیری و تمیز کردن وسیله دوشاخه آنرا از پریز خارج کرده و بعد از خنک شدن، به کمک یک تکه پارچه نمدار بدنه آنرا تمیز نمایید.

– اگر از بخاری برای مدت نسبتاً طولانی استفاده نمی‌کنید حتماً دوشاخه آنرا از پریز کشیده و از ورود گرد و غبار به داخل آن جلوگیری کنید.

– هنگامیکه بخاری را برای اولین بار روشن می‌کنید و یا در صورت نشستن گرد و غبار بر روی المنتها، ممکن است بوی خاص مربوط به سوختن گرد و غبار به مشام برسد که به سرعت از بین می‌رود.

– برای نگهداری وسیله در تابستان از بسته بندی اصلی آن استفاده کرده و آنرا در مکان خشکی قرار دهید.

## اقدامات احتیاطی:

– بخاری را در فاصله حداقل ۵۰ سانتیمتری از اشیاء قابل اشتعال مانند پرده و سایر لوازم خانگی قرار دهید.

– بخاری را در نزدیکی دوش، ظرفشویی، شیر شستشو، استخر شنا و سایر محل‌هایی که امکان ریختن آب بر روی آن وجود دارد قرار ندهید.

– هیچ وقت با دست‌های خیس و مرطوب بدنه فلزی بخاری را لمس نکنید.

– اجازه ندهید کابل تغذیه دستگاه با سطح بخاری یا هر وسیله داغ دیگری تماس بگیرد.

– در فواصل زمانی منظم کابل اصلی دستگاه را از نظر ظاهری مورد توجه قرارداد تا مطمئن شوید دچار پارگی و یا بریدگی روکش نمی‌باشد.

– بخاری را درست زیر پریز برق قرار ندهید.

– هیچ وقت هنگام کار بخاری، مجاری خروج هوا در بالا و ورود هوا در کف بخاری و نیز در مدل توربو، دهانه خروجی فن را نبوشانید.

– از بخاری برای خشک کردن البسه استفاده نکنید.

– همیشه از بخاری به صورت ایستاده و در وضعیت صحیح استفاده نمایید.

– بخاری شما دارای کلید قطع حرارتی خودکار می‌باشد در صورتیکه درجه حرارت بخاری به هر دلیلی (مثلاً افتادن بر روی زمین و یا بسته شدن مجرای عبور هوا بر روی آن) بیش از حد افزایش یابد جریان برق المنتها و فن قطع شده و با کاهش درجه حرارت به مقدار مجاز مجدداً جریان برق وسیله برقرار می‌گردد.

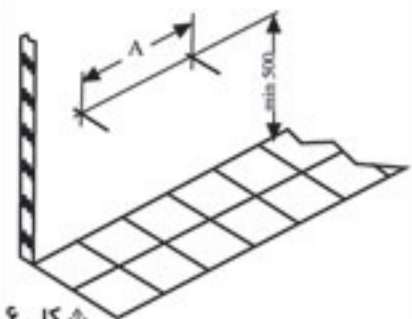

شکل ۶

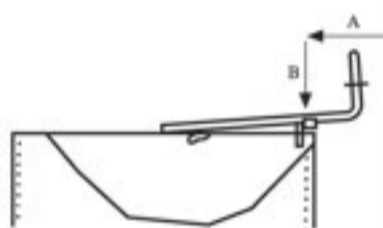
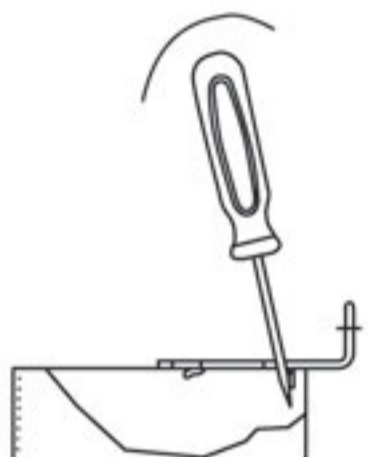
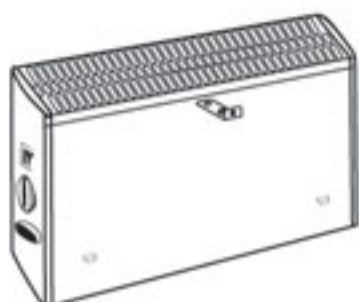

شکل ۷



شکل ۸



شکل ۹

# پارس خزر



شکل ۱۰



## خریدار محترم

با تشکر از حسن انتخاب شما، شرکت صنعتی پارس خزر با بیش از چهل سال سابقه در ساخت لوازم خانگی برقی افتخار دارد که محصولات خود را با پیشرفته ترین روشهای کنترل کیفیت و قابل رقابت با محصولات خارجی مطابق با استانداردهای معتبر جهانی و استاندارد ملی ایران تولید و عرضه نماید.



## شرکت صنعتی پارس خزر (سهامی عام)

دفتر مرکزی: تهران، خیابان سپهبد قری، پلاک ۴۵  
کارخانه: رشت، بلوار امام خمینی  
صندوق پستی: ۱۵۸۱۵ - ۳۳۸۳  
صندوق پستی: ۴۱۶۳۵ - ۱۵۹۴  
تلفن: ۸۳۰۷۴۲۵ - ۷ و ۸۸۲۳۱۴۲ - ۶  
تلفن: ۳ - ۶۶۶۲۰۷۱ - ۳ (۰۱۳۱)  
فاکس: ۸۳۰۷۴۲۹  
فاکس: ۶۶۶۸۲۶۹ - ۳ (۰۱۳۱)

## لوازم خانگی پارس خزر برای یک عمر

## مشخصات:

ابعاد (mm) بدون پایه	توان مصرفی (W)	مدل
۶۵۰ X ۴۵۰ X ۱۲۰	۱۲۵۰ + ۱۲۵۰	CH-2500 TL
۶۵۰ X ۴۵۰ X ۱۲۰	۷۵۰ + ۱۲۵۰	CH-2000 TL
۶۵۰ X ۴۵۰ X ۱۲۰	۱۲۵۰ + ۱۲۵۰	CH-2500 L
۵۵۰ X ۴۵۰ X ۱۲۰	۷۵۰ + ۱۲۵۰	CH-2000 M
۴۵۰ X ۴۵۰ X ۱۲۰	۷۵۰ + ۷۵۰	CH-1500 S

مدار الکتریکی بخاری برقی کنوکتور: کلیه مدل‌های فن دار  
CH-2500 TL / CH-2000 TL

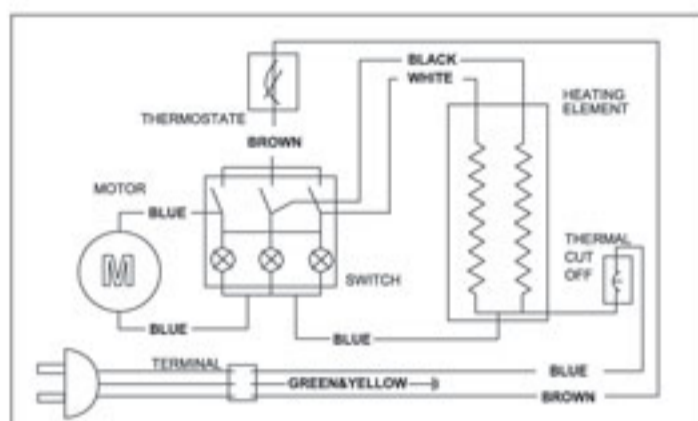

مدار الکتریکی بخاری برقی کنوکتور: کلیه مدل‌های بدون فن  
CH-2500 L / CH-2000 M / CH-1500 S

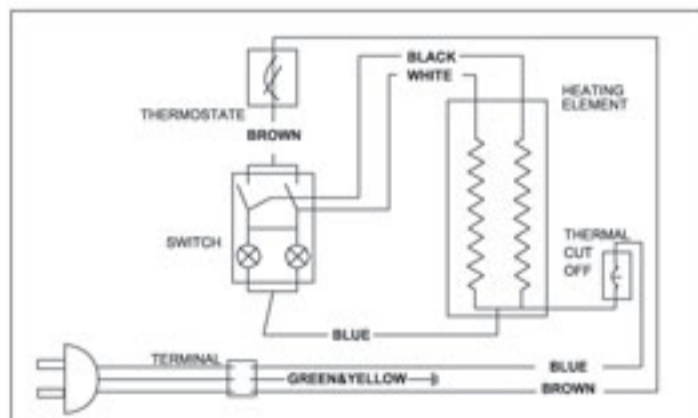



پارس خزر

شرکت صنعتی پارس خزر (سهامی عام)

