

سایا

دفترچه راهنمای
آون توستر



35

Liters Digital

مدل: VULERKAN 35D

نکات ایمنی:

هنگام استفاده از هر وسیله برقی، جهت کاهش خطرهای احتمالی نظیر شوک الکتریکی و یا سایر موارد، همیشه باید نکات ایمنی (شامل موارد زیر)، رعایت شوند:

- این محصول جهت استفاده بزرگسالان ساخته شده و باید دور از دسترس اطفال قرار گیرد.

- برای اجتناب از آتش سوزی، هیچگاه محصول را روی پارچه و سایر مواد قابل اشتعال قرار ندهید و دقت کنید هنگام روشن بودن توستر هیچ پارچه‌ای روی آن نباشد و محصول نزدیک پرده، لوردارپه و مانند آن نیز قرار نگیرد.

- برای جابجا کردن یا خارج نمودن سینی طبخ پس از اطمینان از خاموش بودن محصول، حتماً از دستگیره مخصوص سینی طبخ (قطعه شماره ۱۸) استفاده نموده و از دست زدن به سطوح داغ جدا خودداری نمایید.

- محصول در مکان‌هایی که سیستم اتصال زمین (پریز ارت دار) دارد بکار گرفته شود.

- قبل از استفاده، از تمیز و خشک بودن محفظه پخت و قطعات، اطمینان حاصل کنید.

- هرگز مواد قابل اشتعال مانند کاغذ، مقوا، پلاستیک و ... (پوشش مواد غذایی) را به همراه مواد غذایی جهت گرم کردن در داخل توستر قرار ندهید.

- هیچگاه برای روشن کردن محصول از سیم رابط استفاده نکنید، اما در صورت نیاز به سیم رابط از نوع استاندارد و بدون اشکال استفاده نمایید.

- برای محافظت در برابر شوک الکتریکی هرگز بدنه اصلی و سیم و دوشاخه را در آب یا سایر مایعات فرو نبرده و خیس نکنید، بدنه اصلی را با استفاده از

پارچه نمدار تمیز کنید و هیچگاه با دست‌های مرطوب، از محصول استفاده نکرده و دوشاخه را به پریز برق وصل نکنید.

- از قرار دادن توستر نزدیک وسایل دم‌نده جریان هوا (مانند پنکه)، گرم‌زای گازسوز، برقی و یا اشتعال‌زا خودداری کنید.

- همیشه توستر را بر روی سطح صاف و خشک قرار داده و برای جلوگیری از خراشیدگی، تغییر رنگ و فرم بدنه، خصوصاً هنگام روشن بودن نیز هیچ

وسیله‌ای روی آن قرار ندهید.

- هنگام پخت دقت کنید مواد غذایی با جداره محفظه پخت و المنت‌ها تماس نداشته باشد.

- این وسیله برای استفاده توسط افراد (از جمله کودکان) با ناتوانایی فیزیکی، حسی یا عقلی، یا افراد بی تجربه و ناآگاه نیست، مگر اینکه با حضور سرپرست مسئول در قبال ایمنی آن ها و با نظارت یا دادن دستورالعمل استفاده از وسیله باشد.

کودکان باید سرپرستی و نظارت شوند تا اطمینان حاصل شود که با وسایل بازی نمی کنند.

- اگر سیم و دوشاخه صدمه ببیند، برای جلوگیری از خطر باید توسط سازنده یا تعمیر کار مجاز یا شخص دارای صلاحیت مشابه تعویض شود.

- از قرار دادن مواد غذایی بیش از ظرفیت مجاز، یا ظروف فلزی با حجم زیاد، در محفظه پخت خودداری کنید. زیرا خطرناک بوده و سیستم های عملکردی محصول را نیز دچار اشکال می نماید.

- هیچگاه شخصا اقدام به تعمیر محصول نکنید؛ در صورت کارکرد غیرعادی مانند تخریب سیم و دوشاخه، المنت ها یا هر مورد غیر طبیعی دیگر، به هیچ وجه از محصول استفاده نکرده و جهت بررسی به تعمیر گاه های مجاز مراجعه کنید.

- به هیچ وجه محصول روشن را جابجا نکنید. قبل از جدا کردن دوشاخه از پریز برق، از خاموش بودن تایمر اطمینان حاصل کنید.

- پس از خاموش کردن، اگر داخل محصول ظرف روغن یا سایر مایعات داغ باشد، در جابجا کردن آن احتیاط کنید.

- از آویزان شدن سیم برق از لبه میز یا کابینت و تماس آن با روغن و سطوح داغ خودداری کنید.

- هنگام خارج کردن سینی جمع آوری باقیمانده مواد غذایی (قطعه شماره ۲۳)، دقت کنید محصول خاموش و سرد باشد.

- همیشه پس از استفاده از سیستم جوجه گردان و یا توری کباب پز برای طبخ مواد غذایی، سینی جمع آوری باقیمانده مواد غذایی را کاملاً شسته و خشک نمایید و مجدداً در داخل اون قرار دهید.

- این دستگاه برای کار با یک زمان سنج خارجی یا سیستم کنترل از راه دور جداگانه در نظر گرفته نشده است.

- این وسیله برای استفاده خانگی در نظر گرفته شده است.

قبل از اولین استفاده:

- مصرف کننده عزیز، این محصول به واسطه طراحی ویژه، بسیار ایمن و مطمئن بوده و از مواد بی ضرر، منحصر برای مصارف خانگی طراحی و ساخته

شده است، با رعایت موارد ذکر شده در دفترچه راهنما، دوام و کارایی محصول خود را افزایش دهید. اولین و مهم ترین هدف ما در طراحی و تولید محصولات جدید، تضمین ایمنی شما مصرف کننده گرامی می باشد.

- محصول شما علاوه بر سیستم جوجه گردان و گردش هوای گرم، مجهز به درب شیشه ای دو جداره برای ایمنی بیشتر و تبادل حرارتی بهتر داخل آون و همچنین علاوه بر سینی طبخ و توری کباب پز، دارای سینی جمع آوری مواد غذایی (قطعه شماره ۲۳) داخل آون جهت سهولت در نظافت می باشد.
- با احتیاط توستر را از جعبه خارج و متعلقات بسته بندی را از آن جدا کنید.
- سینی طبخ و توری کباب پز را روی یکی از شیارهای داخل توستر قرار دهید.
- توستر را روی سطح صاف قرار داده و برای تبادل جریان هوا مطمئن شوید که از بالا و پشت با دیوار یا هر وسیله دیگر روی کابینت، حداقل ۱۰ سانتیمتر فاصله داشته باشد.

- از تطابق ولتاژ برق مصرفی با ولتاژ نوشته شده روی محصول، اطمینان حاصل کنید.

- جهت از بین بردن مواد حفاظتی یا روغن مورد استفاده هنگام تولید، بدون قرار دادن مواد غذایی داخل محفظه پخت، پس از اتصال دوشاخه به پریز برق به مدت تقریباً ۱۵ دقیقه محصول را در حداکثر درجه قرار دهید، برای چند لحظه ممکن است ضمن متصاعد شدن دود، بوی سوخت به مشام برسد که کاملاً طبیعی است و ناشی از سوختن روغن و مواد باقیمانده از تولید می باشد.

- پس از خاموش شدن اتوماتیک، دوشاخه را از پریز برق بکشید و سپس درب توستر را باز کنید تا ضمن خارج شدن دود، محفظه پخت و سایر متعلقات آن سرد گردد.

- سینی طبخ و توری کباب پز را با آب گرم و مایع شوینده بشوید و قبل از قرار دادن داخل توستر و استفاده جهت طبخ غذا، آن ها را کاملاً خشک نمایید.

- برای خارج کردن سینی جمع آوری باقیمانده مواد غذایی (قطعه شماره ۲۳)، پس از خاموش کردن و سرد شدن محصول ابتدا درب شیشه ای را کاملاً باز کرده و سینی را با احتیاط از زیر المنت های پایینی به سمت بیرون بکشید تا خارج شود.

- پس از شستشوی سینی جمع آوری باقیمانده مواد غذایی، آن را کاملاً خشک کرده و در محل خود زیر المنت های پایینی داخل آون قرار دهید.

مشخصات عمومی

- مشخصات الکتریکی: ۲۲۰ ولت متناوب؛ ۵۰ هرتز؛ ۱۶۰۰ وات

- ظرفیت: ۳۵ لیتر

- استاندارد: CE

شرح قطعات:

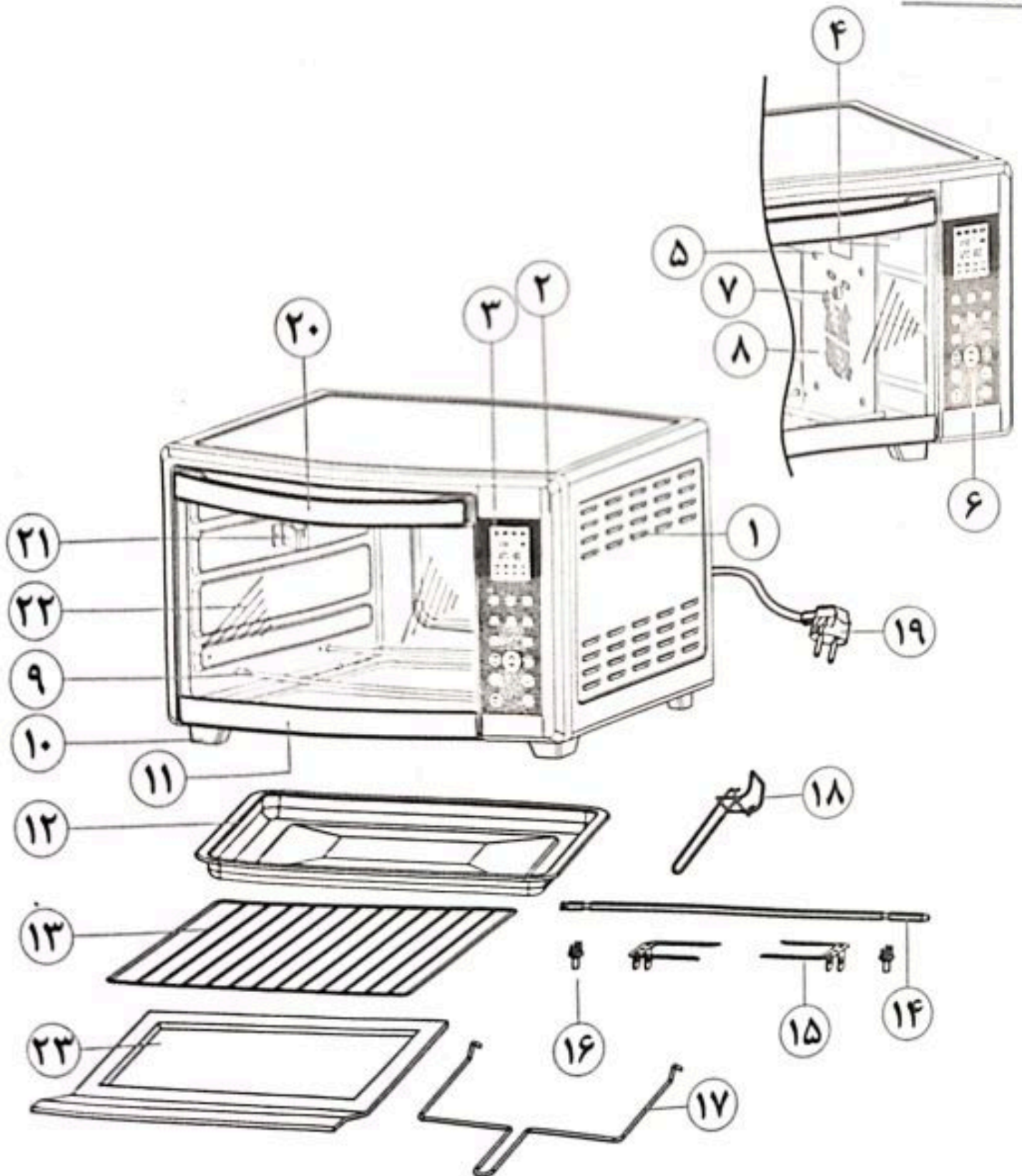

۱- بدنه اصلی

۲- قاب جلویی

۳- صفحه نمایش

۴- لامپ داخل آون

۵- دیواره داخلی توستر باروکش Al. Coate

۶- صفحه کنترل

۷- محل اتصال سیخ جوجه گردان به موتور

۸- سیستم گردش هوای گرم داخل آون

۹- هیتر المنت میله ای (۲ عدد بالا و ۲ عدد پایین)

۱۰- پایه محصول

۱۱- قاب پایینی درب

۱۲- سینی لعاب کاری شده طبخ غذا

۱۳- توری کباب پز

۱۴- سیخ جوجه گردان

۱۵- گیره سیخ جوجه گردان (۲ عدد)

۱۶- پیچ سیخ جوجه گردان (۲ عدد)

۱۷- دستگیره مخصوص سیخ جوجه گردان

۱۸- دستگیره مخصوص سینی طبخ

۱۹- سیم و دو شاخه

۲۰- دسته درب

۲۱- پایه نگهدارنده سیخ جوجه گردان

۲۲- درب شیشه ای مقاوم به حرارت دو جداره

۲۳- سینی جمع آوری باقیمانده مواد غذایی

داخل آون

صفحه نمایش LED

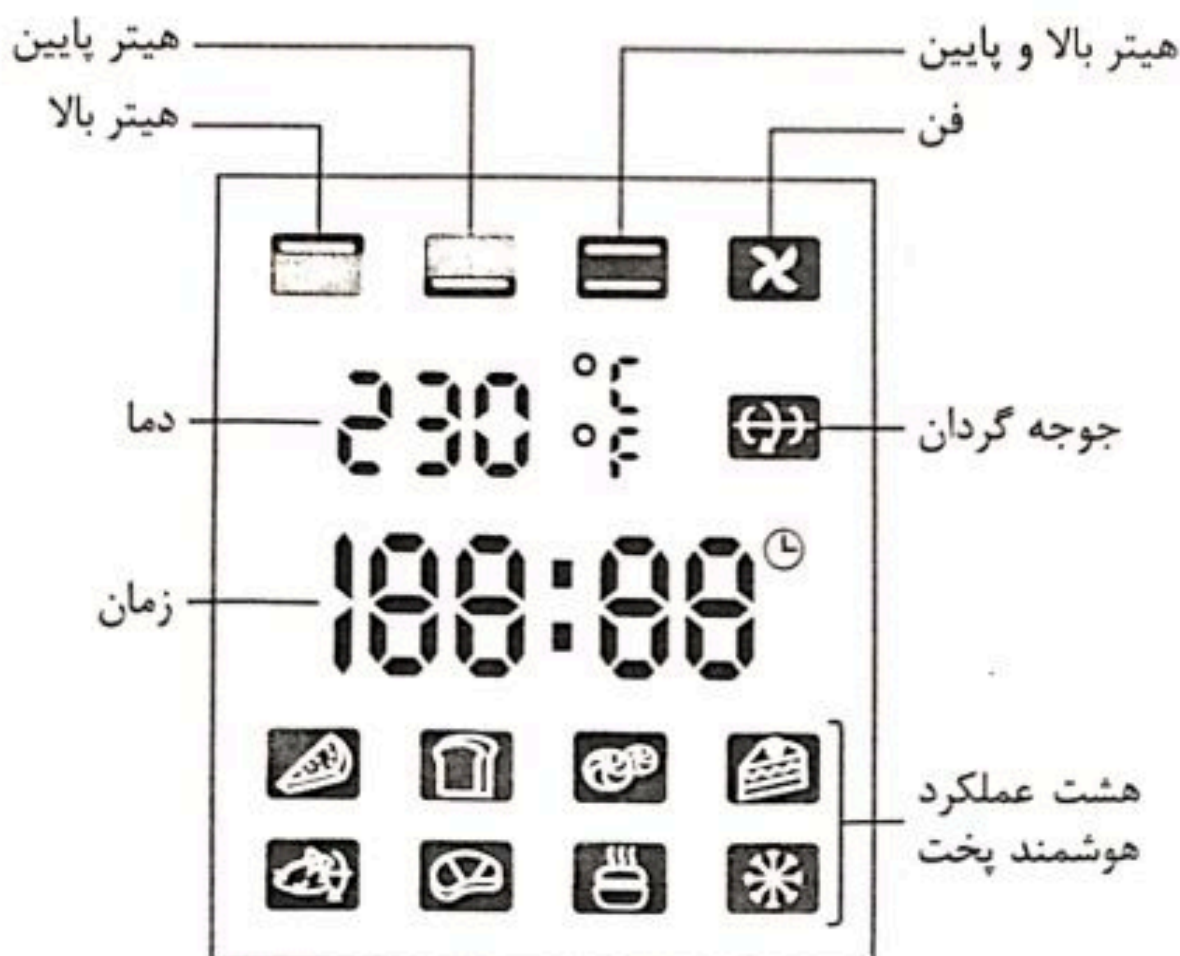

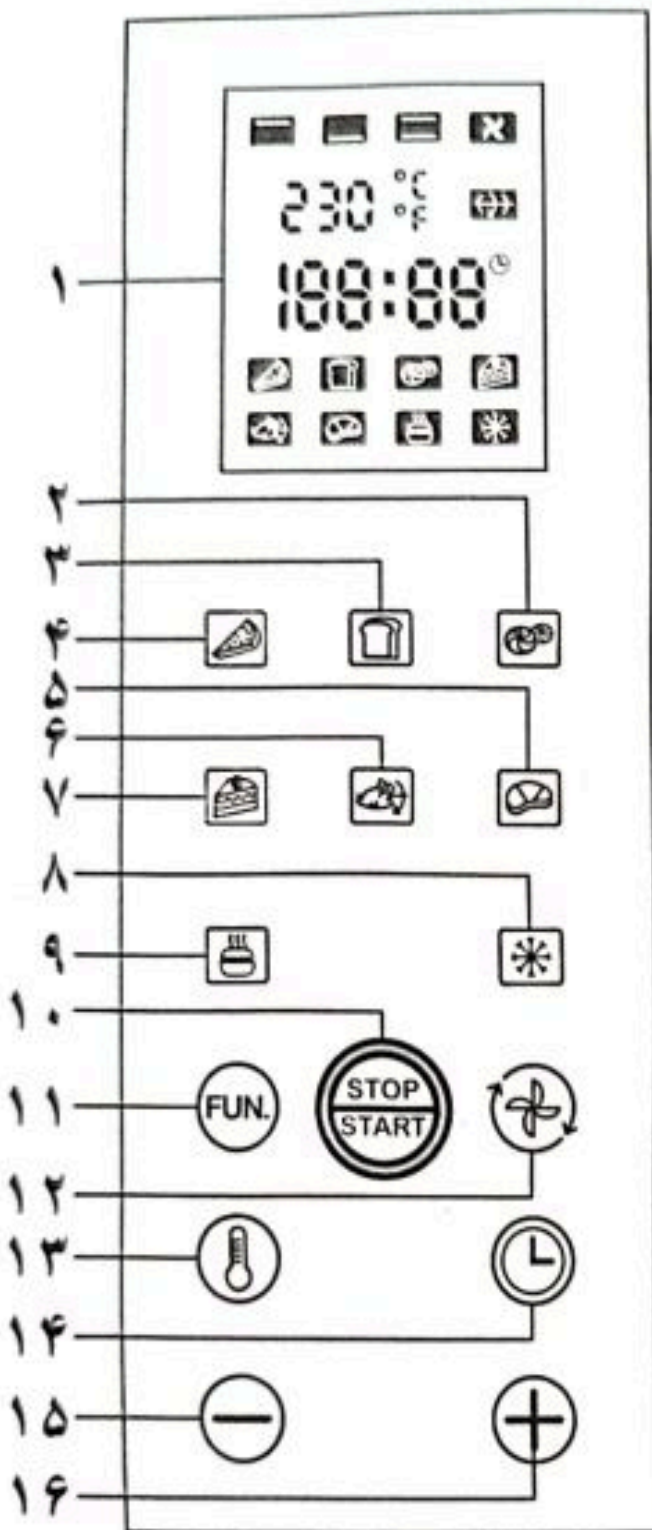



- ۱- نمایشگر: نشانگر پخت، دما و زمان
- ۲- بیسکویت ها
- ۳- نان
- ۴- پیتزا
- ۵- استیک گوشت
- ۶- مرغ بریان
- ۷- کیک
- ۸- یخ زدایی
- ۹- گرم نگهدار
- ۱۰- شروع، توقف و خاموش کردن
- ۱۱- نشانگر تنظیم هیتر
- ۱۲- نشانگر گردش هوا
- ۱۳- نشانگر تنظیم دما
- ۱۴- نشانگر تنظیم زمان
- ۱۵- نشانگر کاهش دما یا زمان
- ۱۶- نشانگر افزایش دما یا زمان

دستورالعمل استفاده:

۱- برنامه های پیش فرض پخت:

- هنگامی که سیم برق متصل باشد، بر روی نمایشگر در قسمت زمان سنج علامت 0:00 بارنگ پس زمینه آبی نمایش داده می شود.
- با فشار دادن هر یک از نشانگرهای مربوط به ۸ عدد برنامه تعریف شده، برنامه مربوطه فعال و سپس با فشار دادن نشانگر  تویستر شروع به کار می کند.
- با فشار دادن مجدد نشانگر  عملیات متوقف و پس زمینه نماد  به صورت چشمک زن عمل می کند.
- با فشار دادن مجدد نشانگر  برنامه مربوطه مجدد راه اندازی می گردد.
- در صورتی که نشانگر  را بیش از ۳ ثانیه فشار دهید، برنامه غیر فعال می گردد.

۱-۱ پیتزا

جهت پخت با برنامه پیش فرض مربوطه، پس از قرار دادن مواد اولیه پیتزا در داخل توستر، درب محصول را ببندید و نشانگر مربوط بر روی صفحه نمایشگر را فشار دهید. علامت پیتزا در قسمت پایین نمایشگر روشن شده و در قسمت بالای نمایشگر، علائم مربوط به هیتر بالا و پایین  و سیستم گردش هوا  نمایش داده می شود. دما و زمان مربوطه به صورت پیش فرض به ترتیب ۲۰۰ درجه سانتیگراد و ۲۵ دقیقه را نشان می دهد.

در حالت مذکور نشانگر زمان ۲۵:۰۰ به صورت چشمک زن فعال می باشد و شما می توانید با استفاده از نشانگرهای \oplus و \ominus زمان مورد نظر را با توجه به سلیقه خویش تنظیم نمایید. در صورت تایید بودن زمان پیش فرض و یا تنظیم زمان مدنظر، می توان با فشار دادن نشانگر  دمای مربوطه را نیز مطابق با سلیقه خویش تنظیم نمایید.

در انتها با فشار دادن نشانگر  عملیات پخت شروع می گردد.

۱-۲ نان

جهت پخت با برنامه پیش فرض مربوطه، پس از قرار دادن خمیر نان در داخل توستر، درب محصول را ببندید و نشانگر مربوط بر روی صفحه نمایش را فشار دهید. علامت نان در قسمت پایین نمایشگر روشن شده و در قسمت بالای نمایشگر، هیتر بالا و پایین  و دمای ۲۳۰ درجه سانتیگراد نشان داده می شود. در حالت پیش فرض کلاس پخت نان بر روی عدد ۳ تنظیم گشته است (کلاس رنگ بندی پخت بین ۱ تا ۵ می باشد). توجه داشته باشید که با استفاده از نشانگرهای \oplus و \ominus می توان میزان سطح پخت را مطابق با سلیقه دلخواه تنظیم نمایید.

در انتها با فشار دادن نشانگر  عملیات پخت شروع می گردد.

۱-۳ بیسکویت

جهت پخت کلوچه با برنامه پیش فرض، پس از قرار دادن مواد اولیه در داخل توستر، درب محصول را ببندید و نشانگر مربوط بر روی صفحه نمایشگر را فشار دهید. علامت بیسکویت در قسمت پایین نمایشگر روشن شده و در قسمت بالای نمایشگر هیتر بالا و پایین  و دمای ۱۷۰ درجه سانتیگراد و زمان ۲۰ دقیقه نشان داده می شود. زمان پیش فرض به صورت چشمک زن فعال می باشد و شما می توانید با استفاده از نشانگرهای \oplus و \ominus زمان مورد نظر را به سلیقه دلخواه تنظیم نمایید.

در انتها با فشار دادن نشانگر  عملیات پخت شروع می گردد.

۱-۴ کیک

جهت پخت کیک با برنامه پیش فرض، پس از قرار دادن خمیر آماده شده کیک در داخل توستر، درب محصول را ببندید و نشانگر مربوط بر روی صفحه نمایش را فشار دهید. علامت کیک در قسمت پایین نمایشگر روشن شده و در قسمت بالای نمایشگر، هیتر بالا و پایین  و دمای ۱۴۰ درجه سانتیگراد و زمان ۶۰ دقیقه نشان داده می شود.

زمان پیش فرض به صورت چشمک زن فعال می باشد و شما می توانید با استفاده از نشانگرهای \oplus و \ominus زمان و دمای مربوطه را مطابق با سلیقه خویش تنظیم نمایید.

در انتها با فشار دادن نشانگر  عملیات پخت شروع می گردد.

۱-۵ مرغ بریان (۵)

جهت پخت مرغ بریان با برنامه پیش فرض با در نظر گرفتن روش استفاده از سیستم جوجه گردان که در صفحه ۱۱ توضیح داده شده است، مرغ را در محصول قرار داده و نشانگر مرغ بریان را فشار دهید. علامت مرغ بریان در قسمت پایین نمایشگر روشن شده و در قسمت بالای نمایشگر علائم هیتر بالا (H) ، سیستم گردش هوا (X) ، جوجه گردان (G) و دمای ۲۰۰ درجه سانتیگراد و زمان ۲۰ دقیقه به صورت پیش فرض روشن می شوند.

زمان پیش فرض به صورت چشمک زن فعال می باشد و شما می توانید با استفاده از نشانگرهای (+) و (-) زمان مورد نظر را به سلیقه دلخواه تنظیم نمایید. در انتها با فشار دادن نشانگر (P) عملیات پخت شروع می گردد.

۱-۶ استیک (۶)

جهت پخت استیک گوشت با برنامه پیش فرض، پس از آماده سازی گوشت استیک، آن را در داخل محصول تویستر قرار داده و پس از بسته شدن درب محصول نشانگر مربوط بر روی صفحه نمایش را فشار دهید. علامت استیک در قسمت پایین نمایشگر روشن شده و در قسمت بالای نمایشگر علائم هیتر بالا و پایین (H) ، سیستم گردش هوا (X) و دمای ۲۰۰ درجه سانتیگراد به همراه ۲۰ دقیقه زمان جهت پخت به صورت پیش فرض نشان داده می شود.

زمان پیش فرض به صورت چشمک زن فعال می باشد و شما می توانید با استفاده از نشانگرهای (+) و (-) زمان مورد نظر را مطابق با سلیقه خویش تنظیم نمایید. همچنین می توانید با فشار دادن نشانگر (P) و سپس با استفاده از نشانگرهای (+) و (-) دما را مطابق با سلیقه خویش تنظیم نمایید. در انتها با فشار دادن نشانگر (P) عملیات پخت شروع می گردد.

۱-۷ گرم نگهدار (۷)

جهت استفاده از برنامه پیش فرض جهت گرم کردن یا گرم نگه داشتن غذا، نشانگر مربوطه را فشار داده و پس از آن در قسمت پایین نمایشگر علامت (H) روشن شده و در قسمت بالای نمایشگر علائم هیتر پایین (H) ، دمای ۸۰ درجه سانتیگراد و زمان ۶۰ دقیقه روشن می گردد. زمان پیش فرض به صورت چشمک زن فعال می باشد و شما می توانید با استفاده از نشانگرهای (+) و (-) زمان مورد نظر را مطابق با سلیقه خویش تنظیم نمایید.

در انتها با فشار دادن نشانگر (P) عملیات پخت شروع می گردد.

۱-۸ یخ زدا (۸)

جهت استفاده از برنامه پیش فرض برای یخ زدایی، نشانگر مربوطه را فشار دهید و پس از آن در قسمت پایین نمایشگر علامت (X) روشن شده و در قسمت بالای نمایشگر علائم سیستم گردش هوا (X) ، دمای ۴۰ درجه سانتیگراد و زمان ۱۲۰ دقیقه به صورت پیش فرض نمایش داده می شود.

زمان پیش فرض به صورت چشمک زن فعال می باشد و شما می توانید با استفاده از نشانگرهای (+) و (-) زمان مورد نظر را مطابق با سلیقه خویش تنظیم نمایید. در انتها با فشار دادن نشانگر (P) عملیات پخت شروع می گردد.

توجه داشته باشید پس از فشار دادن نشانگر (P) تویستر شروع به کار نموده و لامپ داخل تویستر روشن می شود.

دستور العمل طبخ برنامه های پیش فرض پخت:

برنامه ها	قابلیت تنظیم دما	قابلیت تنظیم زمان	دمای تنظیم شده	زمان تنظیم شده	حالت کار پیش فرض
	بله	بله	۲۰۰ °C	۲۵ دقیقه	هیتر بالا و پایین، گردش هوا و لامپ داخل
	۱	در صورتی که کلاس رنگ بندی پخت را در ۵ سطح در نظر بگیریم، تنظیمات پیش فرض برای کلاس ۳ می باشد.	۲۳۰ °C	۱	هیتر بالا و پایین و لامپ داخل
	۱	بله	۱۷۰ °C	۲۰ دقیقه	هیتر بالا و پایین و لامپ داخل
	بله	بله	۱۴۰ °C	۶۰ دقیقه	هیتر بالا و پایین و لامپ داخل
	۱	بله	۲۳۰ °C	۴۵ دقیقه	هیتر بالا، گردش هوا، جوجه گردان و لامپ داخل
	بله	بله	۲۰۰ °C	۲۰ دقیقه	هیتر بالا و پایین گردش هوا و لامپ داخل
	۱	بله	۸۰ °C	۶۰ دقیقه	هیتر پایین و لامپ داخل
	۱	بله	۴۰ °C	۱۲۰ دقیقه	هیتر بالا، گردش هوا و لامپ داخل

توضیح: علائم ذکر شده در جدول فوق، نشان دهنده روشن بودن وضعیت های زیر می باشد:

- | | |
|--|---|
| <input type="checkbox"/> سیستم گردش هوای گرم | <input type="checkbox"/> المنت های پایین |
| <input type="checkbox"/> هر ۴ المنت | <input type="checkbox"/> سیستم جوجه گردان |
| <input type="checkbox"/> المنت های بالا | |

۲- تنظیم برنامه پخت دلخواه:

هنگامی که محصول در حالت روشن باشد، نمایشگر با پس زمینه رنگ آبی ساعت را به صورت 0:00 نشان خواهد داد.

• ابتدا نشانگر (FUN) را فشار داده و یکی از حالت های □ / □ / □ عملکردی هیتر را انتخاب نمایید که می توان با هر بار فشار دادن نشانگر مربوطه، حالت مورد نظر را تنظیم نمود. زمان و دمای پیش فرض به ترتیب ۳۰:۰۰ و ۱۵۰ درجه سانتی گراد می باشد.

• با فشار دادن نشانگر (⊕) سیستم گردش هوا فعال شده و با فشار دادن مجدد، غیر فعال می گردد. خاطر نشان می گردد این عملگر تنها با عملگر (FUN) کار می کند.

• جهت تنظیم زمان، نشانگر (L) را فشار داده و با استفاده از (+) و (-) زمان مد نظر را تنظیم نمایید. توجه داشته باشید برای زمان زیر ۳۰ ثانیه با هر بار فشار دادن زمان مورد نظر یک دقیقه تغییر خواهد کرد. در صورتی که نشانگرهای (+) و (-) بیش از ۲ ثانیه نگه داشته شود، به حالت جلوی سریع (Fast forward) یا عقب سریع (Fast Rewind) تبدیل می گردد تا سریعتر به زمان مورد نظر در دامنه زمانی بین ۰ تا ۱۸۰ دقیقه برسید.

• جهت تنظیم دما، نشانگر (8) را فشار داده و با استفاده از (+) و (-) دمای مد نظر را تنظیم نمایید. دامنه ی دمایی بین ۴۰ تا ۲۳۰ درجه سانتی گراد می باشد و با فشار دادن (+) و (-) دمای مورد نظر ۵ واحد تغییر می کند.

در نهایت پس از تنظیم عملگرهای مورد نظر با فشار دادن نشانگر (STOP)، توستر شروع به کار می نماید. • در صورتی که نشانگر (STOP) دوباره فشار داده شود محصول متوقف و پس زمینه نشانگر (STOP) به صورت چشمک زن فعال می گردد. و هنگامی که نشانگر (STOP) را بیش از ۳ ثانیه نگه دارید برنامه مربوطه لغو می گردد.

 توجه کنید:

- دستورالعمل و زمان پیشنهادی طبخ فقط برای اطلاع شما مصرف کننده گرامی پیشنهاد شده است و با توجه به ذائقه و سلیقه شما، متغیر و قابل تنظیم می باشد.

- جهت پخت انواع خورشت و غذاهای مخلوط، با توجه به نوع طبخ مورد نظر، می توانید ظرف مناسب را روی توری کباب پز روی یکی از شیارهای داخل توستر، قرار دهید.

- در صورتی که برای طبخ مواد غذایی به زمان بیشتری نیاز دارید، پس از اتمام زمان اولیه مجدداً تایمر را تنظیم نمایید.

- برای پخت بهتر غذاهایی مانند ماهی و مرغ، با تنظیم درجه حرارت مناسب و روشن کردن هر ۴ المنت، توری کباب پز را روی شیار میانی داخل توستر قرار دهید.

سیستم گردش هوای گرم - Air Convection System: (تصویر شماره ۱)

- این سیستم ضمن گردش هوای گرم ایجاد شده از المنت های روشن داخل توستر، امکان پخت یکنواخت تر، سریع تر و مطلوب تر مواد غذایی را فراهم می کند.

سیستم جوجه گردان: (تصویر شماره ۲)

- این سیستم جهت طبخ و بریان نمودن مرغ، گوشت، ماهی یا سایر مواد غذایی طبق دستورالعمل زیر استفاده می شود:

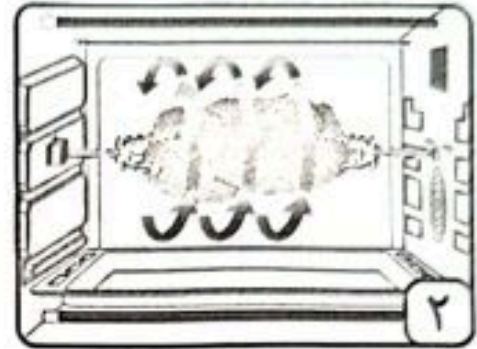
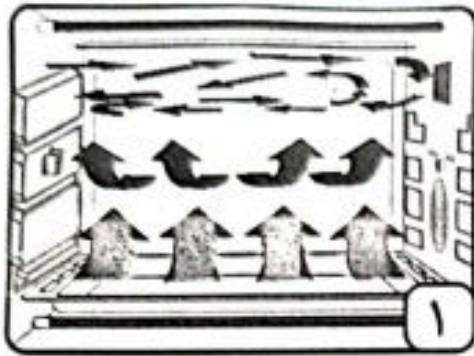

- پس از آماده کردن مواد غذایی، آن را روی سیخ جوجه گردان (قطعه شماره ۱۴) که از قبل کاملاً شسته و خشک شده است، قرار داده و توسط پیچ و گیره فلزی سیخ (قطعات شماره ۱۵ و ۱۶)، دو انتهای مواد غذایی را روی آن محکم کنید (تصویر شماره ۳). (دقت کنید که وزن مواد غذایی گذاشته شده روی سیخ جوجه گردان، نباید بیشتر از ۵ کیلوگرم باشد).

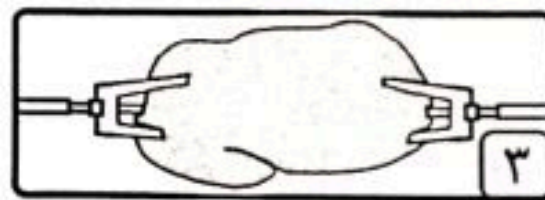

- در صورت پیش گرم نمودن توستر حتماً از دستگیره مخصوص سیخ جوجه گردان (قطعه شماره ۱۷) برای قراردادن سیخ داخل توستر استفاده کنید. شیارهای دو طرف سیخ برای قرارگیری آن روی دستگیره منظور شده است (تصویر شماره ۴).

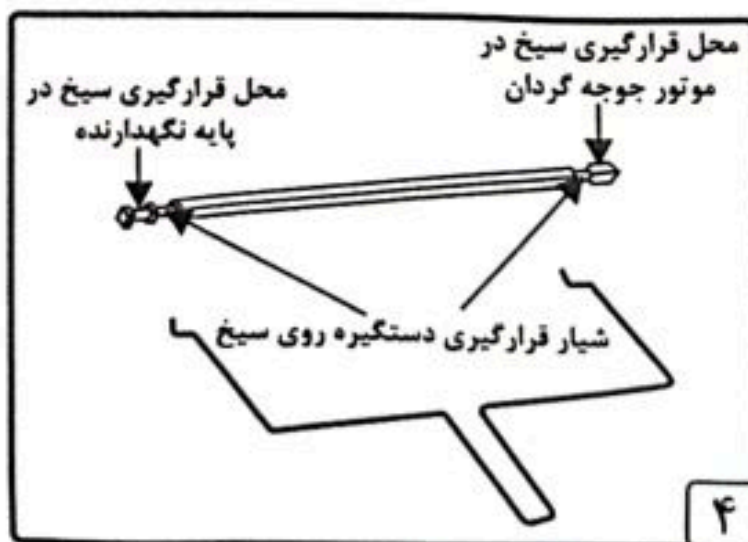

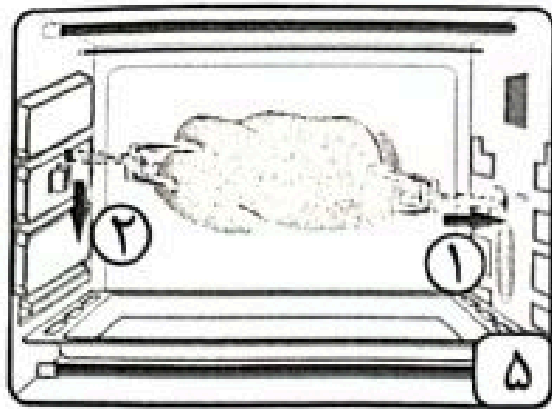

- ابتدا سیخ را به درستی در محل خود در سمت راست (وضعیت ۱ در تصویر شماره ۵) قرار داده و سپس گوشه سمت چپ آن را روی پایه نگهدارنده سیخ جوجه گردان قرار دهید (وضعیت ۲ در تصویر شماره ۵).

- پس از اطمینان از درست قرار گرفتن سیخ در توستر و سایر تنظیمات لازم، نشانگر پیش فرض پخت مرغ بریان (۵) را انتخاب نموده و پس از آن نشانگر (۵) را فشار دهید تا عملیات پخت شروع گردد.
- برای خارج کردن سیخ از توستر، حتماً از دستگیره مخصوص آن استفاده کنید. به این ترتیب که ابتدا سیخ را از روی پایه نگهدارنده در سمت چپ (وضعیت ۱ در تصویر شماره ۶)، جدا کرده و سپس آن را از سمت راست (وضعیت ۲ در تصویر شماره ۶) بیرون بیاورید.

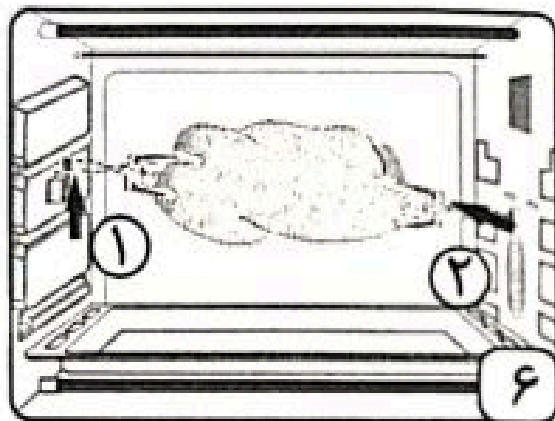

- هنگام باز کردن پیچ ها و جدا کردن گیره ها از مواد غذایی، احتیاط کنید، زیرا سیخ بسیار داغ است.

مراقبت و نگهداری:

- همیشه پس از اتمام استفاده و قبل از تمیز کردن محصول، دوشاخه را از پریز برق کشیده و پس از خنک شدن کامل، قطعات آن را شسته، تمیز و خشک نمایید.
- از هیچگونه مواد زبر یا حلال شیمیایی برای پاک کردن محفظه پخت و متعلقات آن، استفاده نکنید.
- هنگام روشن بودن توستر و یا داغ بودن بدنه، از ریختن آب روی بدنه و در محصول جدا خودداری کنید، زیرا باعث شکستن در شیشه ای می شود.
- همیشه سعی کنید محفظه پخت و قطعات آن، تمیز و خشک باشد، زیرا در غیر اینصورت حین پخت، باعث سوختن مواد غذایی باقی مانده در توستر شده و ایجاد دود می کند.
- از قرار دادن وسایل یا اشیاء سنگین بر روی محصول خودداری کنید، زیرا باعث تغییر شکل بدنه استیل می شود.
