

يارس كنزر

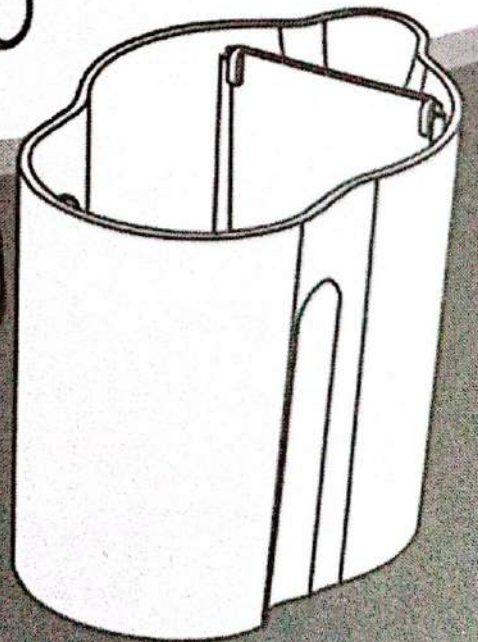

دفترچه راهنما
گيري
JUICE
EXTRACTOR

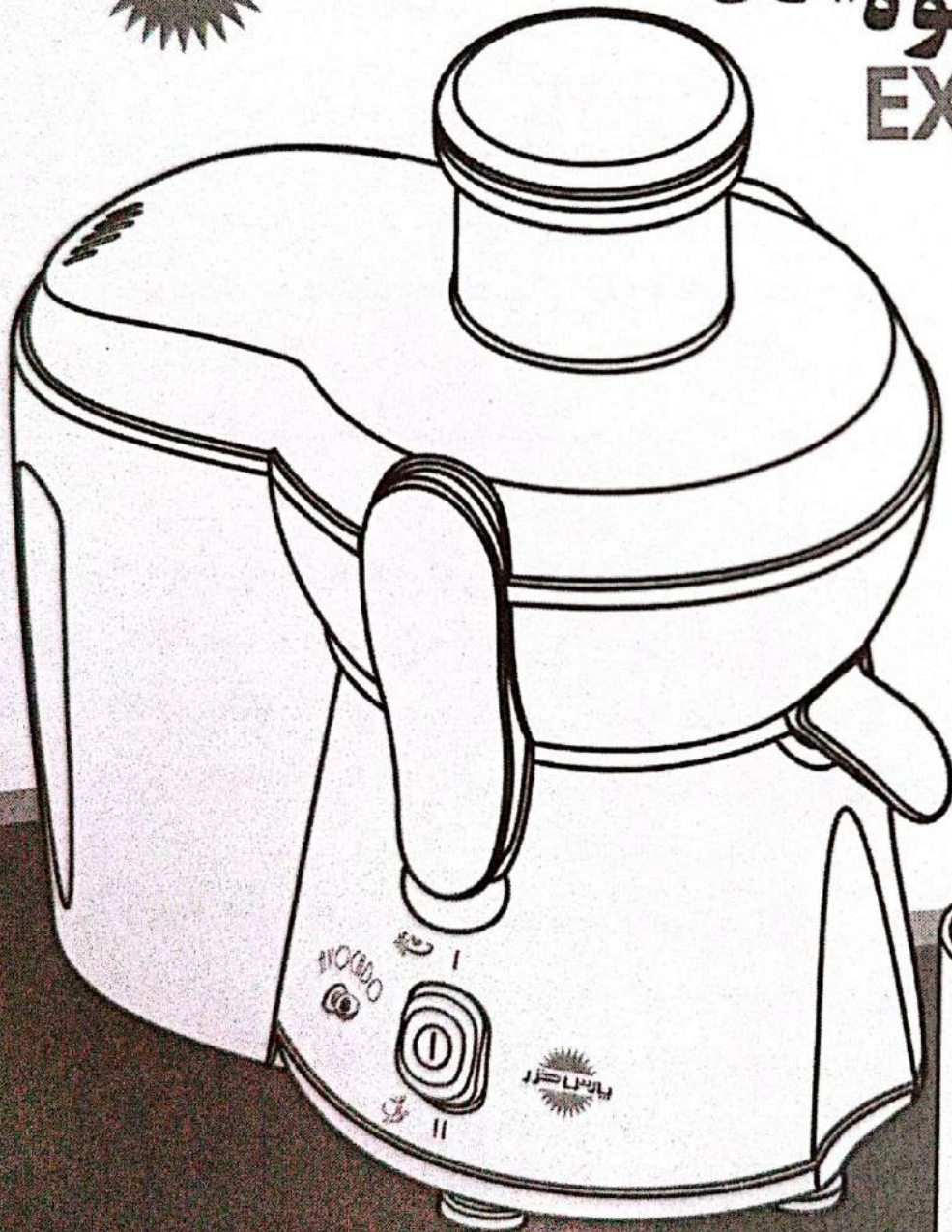

Model: Avocado

IE-FO-08

مشتری گرامی، ضمن ارج نهادن به اعتماد شما در انتخاب این محصول، ضروری است قبل از راه اندازی دستورالعمل های استفاده از آن را به دقت مطالعه فرمایید.

اقدامات احتیاطی

۱. دستگاه را تنها به منبع تغذیه $\sim 220V, 50Hz$ متصل نمایید.

۲. برای حفاظت در مقابل شوک الکتریکی، از فرو بردن محفظه موتور و سیم برق دستگاه در آب جدا پرهیز نمایید.

۳. قبل از تعویض لوازم جانبی یا دسترسی به قطعات متحرک در حین کار، وسیله را خاموش کرده و دوشاخه را از پریز جدا نمایید.

۴. این دستگاه فقط جهت استفاده خانگی و کاربردهای مشابه در نظر گرفته شده است، از بکارگیری آن برای مقاصد دیگر خودداری نمایید.

۵. دستگاه را در نزدیکی مواد منفجره، اجاق یا سطوح داغ قرار ندهید.

۶. از آویزان شدن سیم برق دستگاه از لبه پیشخوان یا میز کار اجتناب کنید. در مواقعی که از دستگاه استفاده نمی کنید، سیم و دوشاخه را در قسمت تحتانی دستگاه بپیچانید.

۷. پیش از روشن کردن دستگاه از بسته شدن بازوهای قفل شونده راست و چپ، مطمئن شوید. این محصول به گونه ای طراحی شده است که در صورت درست بسته نشدن بازوی قفل شونده چپ (سمت سوئیچ)، روشن نخواهد شد. ۸. هیچگاه پیش از مونتاژ کامل و صحیح دستگاه، آن را در وضعیت روشن قرار ندهید.

۹. قبل از روشن شدن دستگاه، از محکم شدن سبد تفاله گیر و درپوش محصول در جای خود مطمئن شوید.

۱۰. هنگام شستشو از دست زدن به تیغه های تیز برشی خودداری و با برس مخصوص، ابر نرم و فشار آب آن ها را تمیز نمایید.

۱۱. استفاده از قطعات یدکی که مورد تایید سازنده نیستند باعث خراب شدن دستگاه از گارانتی می شود.

۱۲. از فرو بردن دست و لوازم آشپزخانه در دهانه تغذیه دستگاه، هنگام روشن بودن آن جدا خودداری شود.

۱۳. دستگاه را بیش از حد معمول پر نکنید و از وارد کردن فشار بیش از حد بر مواد داخل دستگاه بپرهیزید. اگر مواد در دهانه تغذیه دستگاه گیر کرد، با فشار دهنده به آرامی آن را به سمت پایین فشار دهید.

۱۴. هر بار دستگاه را برای مدت زمان بیش از ۱۰ دقیقه به کار نیاورد. پیش از راه اندازی دوباره دستگاه، دست کم سه دقیقه صبر کنید.

۱۵. درپوش دستگاه را تنها هنگامی می توان باز کرد که عملکرد موتور آن کاملاً متوقف شده باشد.

۱۶. از کشیدن سیم در هنگام بیرون آوردن دوشاخه از پریز برق جدا خودداری نمایید.

۱۷. در صورت معیوب یا ترک دار بودن سبد تفاله گیر یا درپوش آبمیوه گیری از دستگاه استفاده نگردو با مراجعه به مراکز خدمات پس از فروش نسبت به تعویض آن ها توسط نماینده مجاز شرکت اقدام نمایید.

نکته: برای پرهیز از برق گرفتگی، هنگامی که از دستگاه استفاده نمی کنید یا پیش از تمیز کاری، دوشاخه را از برق بکشید. در صورت آسیب دیدگی سیم برق دستگاه، با مراجعه به مراکز خدمات پس از فروش نسبت به تعویض آن اقدام نمایید.

۱۸. این وسیله برای استفاده توسط افراد (از جمله کودکان) با ناتوانی فیزیکی، حسی یا عقلی، یا افراد بی تجربه و نا آگاه نیست، مگر اینکه با حضور سرپرست مسئول در قبال ایمنی آن ها و با نظارت یا دادن دستورالعمل استفاده از وسیله باشد.

۱۹. کودکان باید سرپرستی و نظارت شوند تا اطمینان حاصل شود که با وسایل بازی نمی کنند.

۲۰. اگر سیم و دوشاخه صدمه ببینند، برای جلوگیری از خطر باید توسط سازنده یا تعمیر کار مجاز یا شخص دارای صلاحیت مشابه تعویض شود.

شرح قطعات :

۱. فشاردهنده

۲. دهانه تغذیه

۳. درپوش

۴. سبد تفاله گیر

۵. ظرف آبگیری

۶. بازوی قفل شونده راست

۷. بازوی قفل شونده چپ

۸. بدنه

۹. محفظه موتور

۱۰. دکمه کنترل دوگانه سرعت

۱۱. ظرف آبمیوه (گنجایش: ۷۰۰ میلی لیتر)

۱۲. تیغه حائل ظرف آبمیوه

۱۳. محفظه تفاله (گنجایش: ۱۳۰۰ میلی لیتر)

۱۴. برس

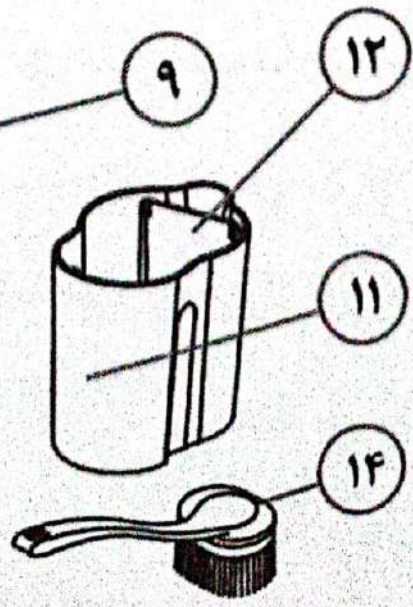
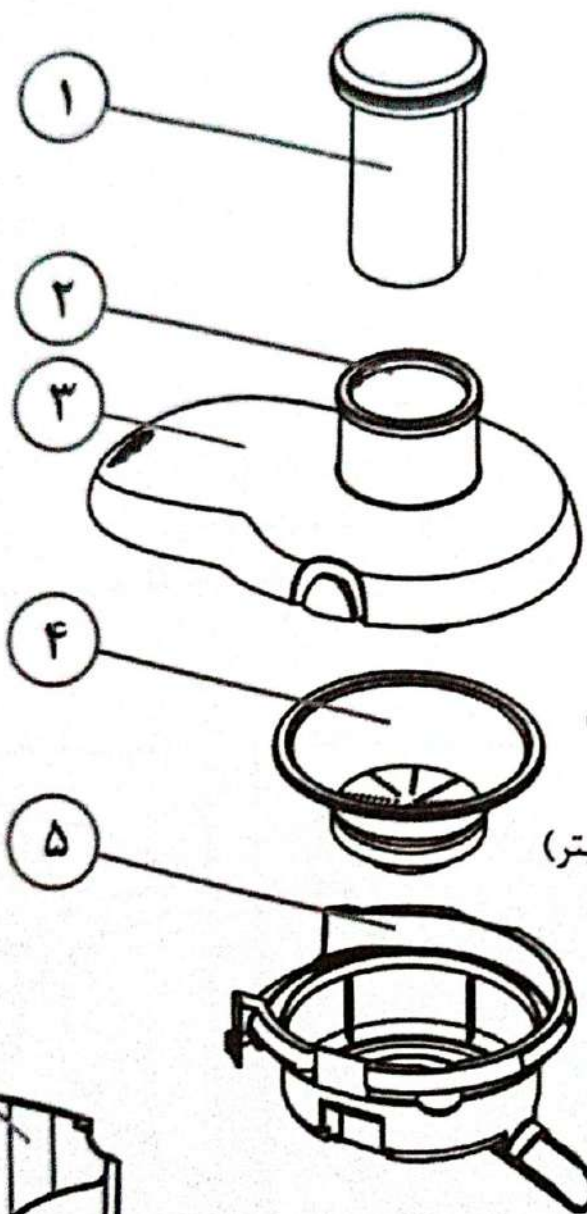
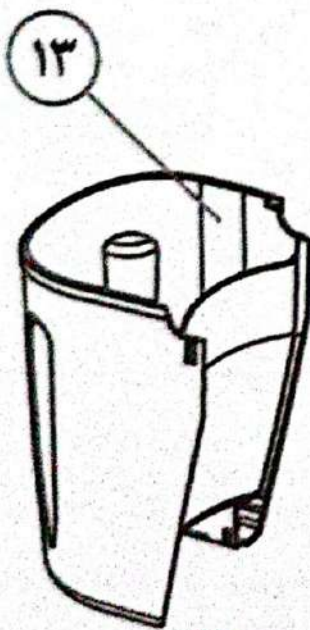

طریقه آماده سازی دستگاه :

۱. پیش از استفاده برای نخستین بار ، تمام قطعاتی که با مواد خوراکی در تماس هستند اعم از : فشار دهنده، درپوش ، سبد تفاله گیر ، سبد آبمیوه گیری ، ظرف تفاله ، ظرف آبمیوه و تیغه حائل ظرف آبمیوه را حتما با آب گرم و مایع ظرفشویی بشویید.
۲. پیش از مونتاژ قطعات دستگاه ، از خاموش بودن آن و نبودن دو شاخه در پریز برق مطمئن شوید.
۳. سبد آبمیوه گیری را همانند (شکل - الف) در قسمت بالای بدنه قرار دهید.
۴. سبد تفاله گیر را در محل خود قرار داده و به آرامی آنرا بچرخانید و به سمت پایین فشار دهید، در صورت شنیدن صدای تق از درست جا خوردن سبد تفاله گیر اطمینان حاصل نمایید. (شکل - ب)
۵. درپوش را به گونه ای روی سبد آبمیوه گیری و قسمت بالای بدنه قرار دهید که انتهای زیرین دهانه تغذیه درپوش ، درون سبد تفاله گیر قرار گیرد. مطمئن شوید که درپوش در جای خود قرار گرفته است (شکل - پ)

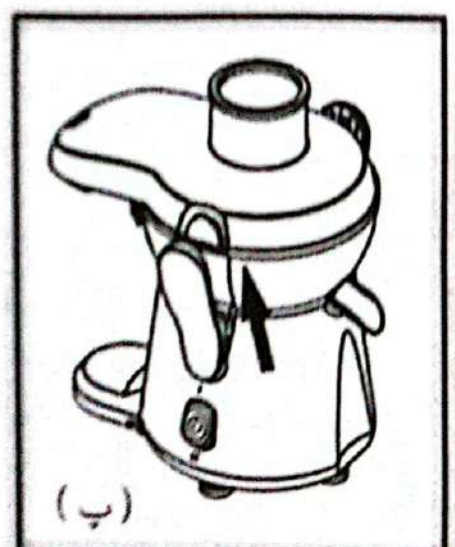

۶. بازوهای قفل شونده راست و چپ را بر روی آن ببندید. (شکل - ت)
۷. ظرف تفاله را به صورت افقی مطابق تصویر جازده بطوریکه دو قفل بالا و پایین ظرف تفاله با بدنه محکم شوند. (شکل - س)
۸. تیغه حائل ظرف آبمیوه را در داخل ظرف آبمیوه قرار دهید، تا آب میوه ای خالص و بدون کف داشته باشید. (شکل - ج)
۹. ظرف آبمیوه را در زیر خروجی آبمیوه گیری و فشار دهنده را در دهانه تغذیه قرار دهید. (شکل - چ)
۱۰. دو شاخه را به پریز برق بزنید. اکنون می توانید دستگاه را روشن نمایید. (شکل - ح)

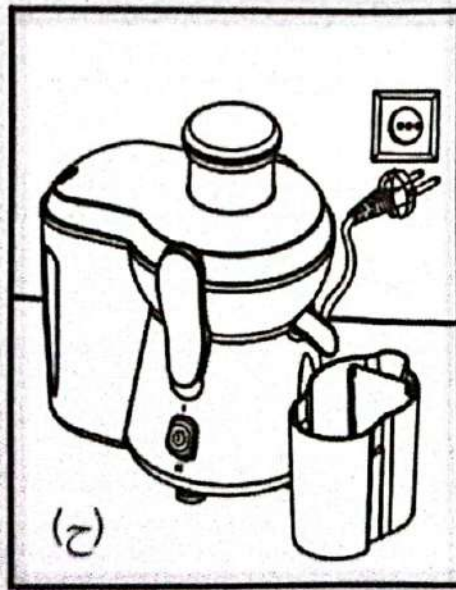
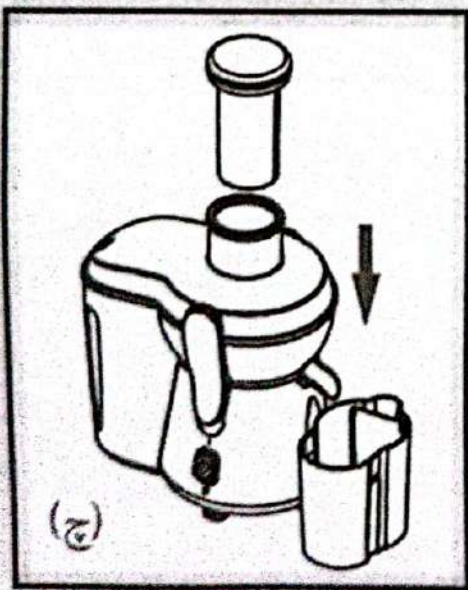
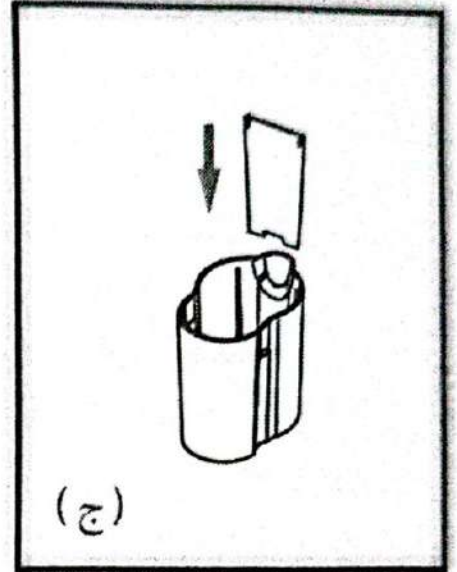

برای آبگیری ، از میوه های رسیده استفاده کنید . پیش از عمل آبگیری میوه ها را خوب شسته و سنگریزه ها را از آنها جدا کرده و میوه ها را پوست بگیرید .

میوه های دانه داری مانند سیب و گلابی را می توان با پوست و دانه در دستگاه ریخت . میوه هایی که پوست ضخیم دارند مانند هندوانه را پیش از آبگیری ، ابتدا پوست بگیرید . ساقه اصلی خوشه انگور را جدا کنید . میوه ها را به اندازه ای برش دهید که از دهانه تغذیه درپوش دستگاه به راحتی عبور کنند .

دستورالعمل استفاده :

۱. این دستگاه مجهز به سیستم ایمنی خودکار می باشد و در صورتیکه درپوش به درستی نصب نشده باشد یا بازوی قفل شونده سمت سوئیچ کاملا محکم نشده باشند، دستگاه عمل نخواهد کرد.
 ۲. پیش از زدن دوشاخه به برق، از قرار نداشتن دکمه کنترل دوگانه سرعت بر روی موقعیت های (I)، (II) و بسته شدن بازوهای قفل شونده راست و چپ اطمینان حاصل نمایید.
 ۳. میوه ها را به قطعات کوچکی برش داده بطوریکه به راحتی از دهانه تغذیه درپوش دستگاه عبور کنند.
 ۴. هسته و پوست میوه ها را بگیرید.
 ۵. پس از اینکه نسبت به مونتاژ صحیح دستگاه اطمینان حاصل نمودید، جهت روشن کردن دستگاه دکمه کنترل سرعت را بر روی موقعیت دلخواه به طور کامل فشار دهید تا دستگاه شروع به کار نماید سپس دستگاه را روشن کنید. تکه های میوه را در دهانه تغذیه دستگاه بریزید و به آرامی با استفاده از فشار دهنده به سمت پایین فشار دهید.
 ۶. تا هنگام پر شدن ظرف تفاله یا ظرف آبمیوه، می توانید میوه ها را در دهانه تغذیه دستگاه بریزید. برای پیش گیری از چسبیدن میوه ها به دهانه تغذیه دستگاه، تنها هنگامی که دستگاه روشن است میوه ها را در آن بریزید.
 ۷. پس از پایان فرآیند آبگیری، دستگاه را خاموش کرده و دو شاخه را از برق بکشید.
 ۸. ظرف تفاله را پس از پر شدن تخلیه نمایید تا از چسبیدن تفاله میوه آبگیری شده به قسمت زیرین درپوش جلوگیری شود. اگر تکه های میوه به دهانه تغذیه چسبید و با فشار دهنده نیز جدا نشد، به روش زیر عمل کنید.
- الف) دستگاه را خاموش کرده و دو شاخه را از برق بکشید.
- ب) بازو های قفل شونده راست و چپ را آزاد کنید و درپوش را بردارید.
- ج) تکه های چسبیده میوه را جدا کنید .
- د) دستگاه را دوباره مطابق دستورالعمل سر هم کنید و به عمل آبگیری ادامه دهید.

۹. اگر آب میوه به طور ناگهانی غلیظ شد با صدای عملکرد موتور دستگاه ضعیف شد، لازم است سبد تفاله گیر تمیز شود. پس از خارج کردن تفاله های میوه، دستگاه را دوباره مونتاژ کنید.

نکته: هنگام عملکرد دستگاه، هیچگاه انگشت یا اشیای دیگر را در دهانه تغذیه در پوش وارد نکنید. این کار ممکن است سبب آسیب دیدگی کاربر و یا آسیب رساندن به دستگاه شود.

کنترل سرعت استخراج آبمیوه:

۱. برای میوه های آبداری مانند خربزه، گوجه فرنگی یا انگور، دکمه کنترل دوگانه سرعت را روی موقعیت (۱) تنظیم کنید.
۲. برای سایر میوه ها مانند هویج و سیب از تنظیم سرعت "۲" استفاده کنید.

روش تمیز کردن و نگه داری :

۱. حتما قبل از تمیز کردن دستگاه، دو شاخه دستگاه را از پریز برق جدا نمایید.
۲. بازوهای قفل شونده راست و چپ را آزاد نمایید.
۳. فشار دهنده و درپوش را جدا کنید، سپس انگشتان دو دست را مطابق تصویر (۱) در دو طرف

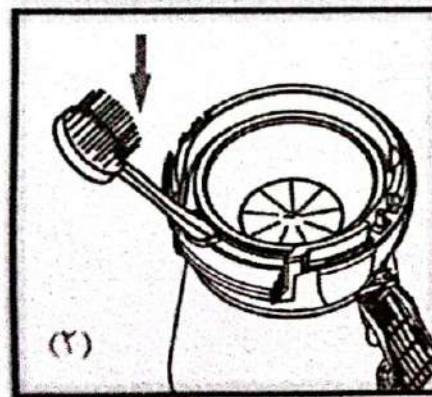
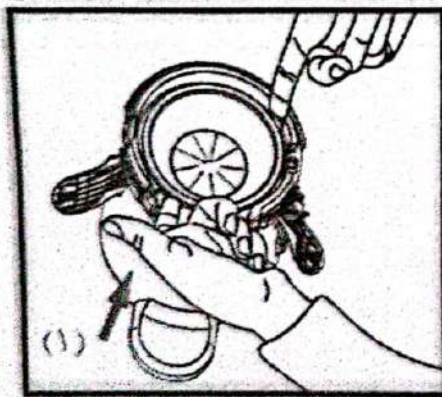

سبد تفاله گیر قرار داده و آن را به آرامی به سمت بالا بکشید یا انتهای دسته برس را مطابق تصویر (۲) در مکان نشان داده شده قرار داده و آن را به آرامی به طرف پایین فشار دهید.

۴. تفاله میوه را از محفظه تفاله خارج

کنید و محفظه تفاله، فشاردهنده، درپوش، ظرف آبمیوه و سایر قطعات را با آب گرم و مایع شوینده شسته و سپس خشک نمایید.

۵. سبد تفاله گیر را در خلاف جهت نصب روی دستگاه، زیر جریان آب قرار داده و فقط به کمک برس نرم همراه محصول آن را تمیز نمایید. هرگز از مواد سفید کننده و یا اسکاچ زبر برای تمیز کردن آن استفاده نکنید.

اخطار: صفحه تیغه زیر سبد تفاله بسیار تیز است، با ملایمت و احتیاط آنرا تمیز نمایید.

۶. محفظه موتور و سیم و دو شاخه را در آب فرو نبرید، برای تمیز کردن آن از پارچه نرم و مرطوب استفاده نموده و سپس آن را خشک نمایید.

۷. هرگز از آب داغ و مواد شیمیایی نظیر الکل، بنزین، تینر و ... برای تمیز کردن آبمیوه گیری و قطعات آن استفاده نکنید. ممکن است باعث صدمه دیدن قطعات گردد.

۸. هرگز از محصول در صورت آسیب دیدن درپوش، بازوهای قفل شونده راست و چپ یا سبد تفاله استفاده نکنید. با مراجعه به یکی از مراکز خدمات پس از فروش اقدام به تعویض قطعات معیوب نمایید.

۹. در صورت استفاده نکردن از دستگاه، سیم برق آنرا در محل در نظر گرفته شده برای آن، در قسمت تحتانی دستگاه جمع کنید.

۱۰. در صورت بروز هر گونه اشکال به یکی از مراکز خدمات پس از فروش این شرکت مراجعه کنید.

پس از هر بار استفاده از آبمیوه گیری، قطعات آنرا طبق دستور باز نموده و سپس به روش زیر تمیز نمایید.

۱- بدنه اصلی آبمیوه گیری را با استفاده از پارچه نمدار تمیز نمایید.

۲- سبد آبیگری را با استفاده از برس نرم یا مسواک و فشار آب ولرم تمیز نمایید تا ذرات میوه در سوراخ های آن باقی نماند.

۳- سایر قطعات بجز بدنه اصلی را با آب ولرم شسته و سپس کلیه قطعات را با پارچه کاملاً تمیز نمایید و طبق دستور در جای خود قرار دهید.

۴- پس از آبیگری برخی از میوه ها مانند هویج که دارای رنگ بسیار نافذ می باشند و رنگ آنها به قطعات محصول می چسبد؛ ابتدا قطعات را به کمی روغن مایع آغشته نمایید و سپس با استفاده از ابر نرم و مایع ظرفشویی آنها را بشویید.



0006-Ver.03

www.parskhazar.com/shop

دفتر مرکزی: تهران، خیابان سپهبد قرنی، پلاک ۴۵
کارخانه: رشت، بلوار امام خمینی
خدمات پس از فروش: ۰۲۱-۴۷۰۶
صندوق پستی: ۱۵۸۱۵-۳۳۸۳
صندوق پستی: ۴۱۶۳۵-۱۵۹۴
سازمان فروش: ۰۲۱-۴۲۳۸۰